

# 1 Opi tuntemaan F617

## Etunäkymä

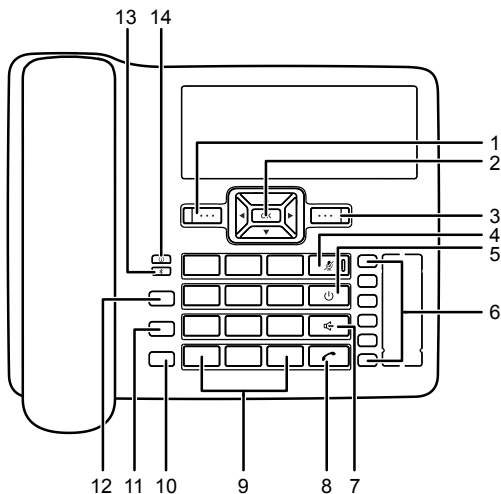

**i** Tämän oppaan kuvat ovat vain ohjeellisia.

1 Vasen toimintonäppäin







- Avaa päävalikko valmiustilassa.
- Valitse näytön vasemmassa alakulmassa näkyvä vaihtoehto.

2 Navigointinäppäimet



- Siirry päävalikkoon painamalla näppäintä OK valmiustilassa.
- Avaa pikavalikko painamalla vastaavaa navigointinäppäintä valmiustilassa.
- Säädä äänenvoimakkuutta painamalla navigointinäppäimiä puhelun aikana.

3	Oikea toimintonäppäin 	Valitse näytön oikeassa alakulmassa näkyvä vaihtoehto.
4	Mykistysnäppäin 	Paina tätä näppäintä, kun haluat mykistää käynnissä olevan puhelun tai poistaa sen mykistykseen.
5	Lopetusnäppäin 	<ul style="list-style-type: none"> <li>● Lopeta tai hylkää puhelu.</li> <li>● Kytke ja katkaise puhelimen virta painamalla tätä näppäintä ja pitämällä sitä painettuna.</li> <li>● Palaa valmiustilaan.</li> </ul>
6	Pikavalintanäppäimet	<ul style="list-style-type: none"> <li>● Puhelinnumeron pikavalinta.</li> <li>● Määritä puhelinnumerolle pikavalintanäppäin valitsemalla <b>Asetukset &gt; Puhelinasetukset &gt; Pikavalinta</b>.</li> </ul>
7	Handsfree-näppäin 	<ul style="list-style-type: none"> <li>● Soita puhelu tai vastaa puheluun nostamatta kuuloketta valmiustilassa.</li> <li>● Handsfree-tilassa peruuta numeron valitseminen, kun numeroa valitaan, tai lopeta nykyinen puhelu.</li> </ul>
8	Puhelunäppäin 	<ul style="list-style-type: none"> <li>● Soita puhelu tai vastaa puheluun.</li> <li>● Tarkastele soitettuja puheluita valmiustilassa.</li> </ul>
9	Numero- ja symbolinäppäimet	<ul style="list-style-type: none"> <li>● Syötä numeroita, kirjaimia ja symboleita.</li> <li>● Soita pikavalintaan tallentamaasi numeroon painamalla näppäintä 2~9 ja pitämällä se painettuna valmiustilassa.</li> <li>● Paina #-näppäintä, kun haluat vaihtaa tekstinsyöttömenetelmästä toiseen muokkaustilassa.</li> <li>● Paina *-näppäintä, kun haluat tarkastella symboliluetteloa muokkaustilassa.</li> </ul>
10	CONF-näppäin	Määritä puhelun aikana puhelu toiseen numeroon ja aloita sitten neuvottelupuhelu kaikkien osallistujien kanssa painamalla CONF-näppäintä. Neuvottelupuhelussa voi olla enintään kuusi osallistujaa.

11	TRANS-näppäin	Jos saat puhelun toisen puhelun aikana, voit siirtää saapuvan puhelun toiseen numeroon painamalla TRANS-näppäintä.
12	HOLD-näppäin	Laita puhelu pitoon tai poista se pidosta.
13	Bluetooth-merkkivalo	<ul style="list-style-type: none"> <li>● Pois: Bluetooth-laitteita ei ole yhdistetty.</li> <li>● Vilkkuu nopeasti sinisenä (pois 0,5 s ja päällä 0,5 s): Bluetooth-laitetta yhdistetään.</li> <li>● Vilkkuu hitaasti sinisenä (pois 14,5 s ja päällä 0,5 s): Bluetooth-laite on yhdistetty.</li> <li>● Palaa sinisenä: Puhelu Bluetooth-kuulokesetin kautta on käynnissä.</li> </ul>
14	Tilan merkkivalo	<ul style="list-style-type: none"> <li>● Pois: normaali tila.</li> <li>● Palaa vihreänä: Vastaamattomia puheluita, lukemattomia viestejä, uusia vastaajaviestejä tai ohjelmistopäivityksiä.</li> </ul>

## Taka- ja sivunäkymä

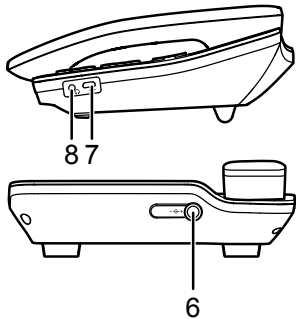
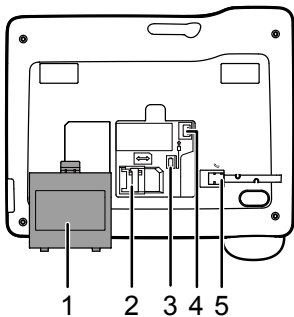

1	Akun kansi	2	SIM-korttipaikka
3	Akkukotelo	4	Akkujohdon liitântä
5	Pääyksikön kierrejohtoliitântä	6	Virtaliitântä
7	USB-portti (vain huoltotarkoituksiin)	8	Kuulokeliitântä

## 2 Näytön kuvakkeet

	Täysi vastaanotto		Soittaminen
	Katvealue		Herätyskello
	Handsfree-tila		Lukematon viesti
	Avaamaton puhelinvastaajaviesti		Verkkovirtalähde käytössä
	Täysi akku		Kuulokesetitila
	2G-verkko		3G-verkko
	Äänetön profiili käytössä		FM-radio käytössä
	Bluetooth käytössä		Päivitys on saatavana

## 3 Asennus

Varmista, että F617-laitteen virta on katkaistu, ja irrota laite verkkolaitteesta.

### SIM-kortin asentaminen

Varmista, että SIM-kortin kullatut kontaktit ovat alaspäin ja SIM-kortin viisto reuna on oikein kohdistettu SIM-kortin lokeron kanssa. Tarkista sitten, että SIM-kortti on kokonaan sisällä.

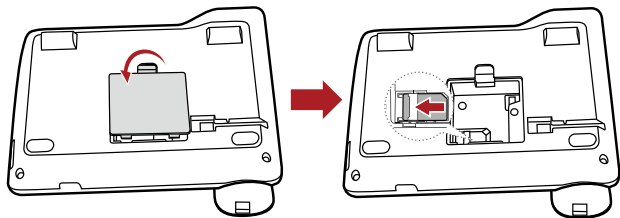

 Älä irrota SIM-korttia toistuvasti, kun käytät F617-laitetta.

## Akun asentaminen

Varmista, että akun kullatut kontaktit kytkeytyvät asianmukaisesti akkupaikan kontakteihin.

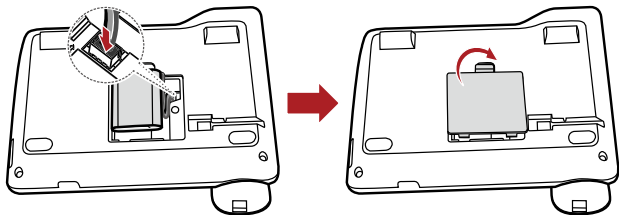

- i** • Kun uusi puhelin toimitetaan, akun varaus on heikko. Tästä syystä puhelinta on ladattava jonkin aikaa. Kytke sitten virta puhelimeen ensimmäistä käyttökertaa varten.
- Jos puhelinta ei käytetä pitkään aikaan, poista akku puhelimesta.

## Verkkolaitteen kytkeminen

Kun käytät F617-laitetta, on suositeltavaa kytkeä verkkolaite F617-laitteeseen.

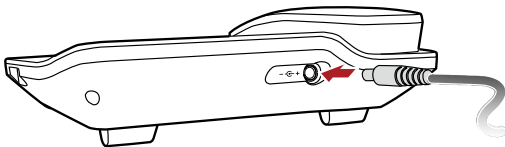

- i** • Jos akkua ei ole käytetty pitkään aikaan tai akku on tyhjentynyt, F617-laitteen näyttö ei ehkä toimi, kun akkua ladataan. Tämä on normaali ilmiö. Kun akkua on ladattu jonkin aikaa, voit kytkeä puhelimeen virran käyttöä varten.
- Akku syöttää virtaa vain rajoitetun ajan. Varmista, että akku on ladattu täyteen, ennen sen ottamista käyttöön.

## Luurin kytkeminen (valinnainen)

F617 tukee tavallisia 3,5 mm:n luureja.





## 4 Virran kytkeminen

Kytke puhelimeen virta pitämällä  painettuna, kunnes näyttö syttyy.



 Katkaise puhelimen virta pitämällä  painettuna.

## 5 Soittaminen

### Puhelun soittaminen

1. Syötä puhelinnumero painamalla numeronäppäimiä, kun puhelin on valmiustilassa.
2. Soita numeroon painamalla .
3. Lopeta puhelu tai peruuta numeroon soittaminen painamalla -näppäintä.

 Voit myös käyttää seuraavia menetelmiä numeron valitsemiseen:

- Paina valmiustilassa  soitettujen puhelujen tarkastelua varten. Etsi haluamasi numero soitetuista puhelusta ja paina sitten  numeroon soittamista varten.
- Etsi haluamasi numero yhteystiedoista ja soita siihen painamalla -näppäintä.

### Puheluun vastaaminen ja puhelun hylkääminen

Kun puhelu saapuu, vastaa siihen painamalla  tai hylkää se painamalla .

### Bluetooth-kuulokesetin käyttäminen

Voit soittaa puheluja F617-laitteella Bluetooth-kuulokesetin kautta.

## Bluetoothin ottaminen käyttöön tai pois käytöstä

1. Valitse **Työkalut > Bluetooth**.
2. Ota Bluetooth käyttöön tai pois käytöstä valitsemalla **Kytke Bluetooth päälle** tai **Kytke Bluetooth pois päältä**.

## F617-laitteen muodostaminen laitepariksi Bluetooth-kuulokesetin kanssa

1. Kytke Bluetooth-kuulokesettiin virta ja aseta se näkyväksi.
2. Etsi lähellä olevia Bluetooth-laitteita valitsemalla **Lisää uusi laite**.
3. Muodosta F617-laitteesta ja Bluetooth-kuulokesetistä laitepari valitsemalla **Liitä pariksi**.
4. Syötä PIN-koodi. Laiteparin muodostamisen onnistumisesta kertova viesti tulee esiin.



Yleensä Bluetooth-kuulokesetin PIN-koodi on 0000. Jos laiteparin muodostaminen epäonnistuu, katso ohjeita Bluetooth-kuulokesetin käyttöoppaasta.

## F617-laitteen kanssa laitepareiksi muodostettujen Bluetooth-laitteiden hallinta

Valitse **Työkalut > Bluetooth > Pariliitoslaite**, kun haluat tarkistaa F617-laitteen kanssa laitepareiksi muodostetut laitteet.

- Jos haluat määrittää tai katkaista yhteyden F617-laitteen ja Bluetooth-kuulokesetin välillä, valitse **Valinnat > Yhdistä / Katkaise yhteydet**.
- Poista laitepariksi liitetty laite valitsemalla **Valinnat > Poista**.





# 6 Viestit

## Viestin lähettäminen

1. Valitse **Viestit > Luo viesti**.
2. Kirjoita viesti.
3. Paina näppäintä  ja lisää vastaanottaja seuraavilla tavoilla:
  - Anna vastaanottajan puhelinnumero.
  - Lisää vastaanottaja yhteystiedoista.
4. Lähetä viesti painamalla .

## Viestin lukeminen



1. Valitse **Viestit > Saapuneet**.

- Selaa luettelossa olevaan viestiin painamalla  / .
- Avaa ja lue viesti painamalla .
-  Hallitse viestiä painamalla .

# 7 Tekstinsyöttömenetelmät

## Syöttötavan toiminnot

Syöttötavoilla on seuraavat perustoiminnot:

- Vaihda syöttötapaa painamalla muokkaustilassa #-näppäintä.
- Muokkaustilassa voit poistaa kohdistimen vasemmalla puolella olevan merkin painamalla -näppäintä tai kaikki merkit pitämällä -näppäintä pohjassa.
- Voit syöttää välilyönnin painamalla ennakovassaa ja tavallisessa syöttötilassa 0-näppäintä.
- Voit näyttää symboliluettelon mikä tahansa syöttötapa painamalla \*.



## Tavallinen syöttötapa

Kun tavallinen syöttötapa on valittu, syötä kirjaimet painamalla numeronäppäimiä. Paina numeronäppäintä toistuvasti, kunnes haluamasi merkki tulee näkyviin. Jos seuraava haluamasi kirjain syötetään samalla näppäimellä kuin edellinen, odota ensin, että nykyinen kirjain on tullut syötetyksi ja syötä sitten seuraava.

## Ennustava syöttö

- Paina näppäimiä, joissa on halutun sanan kirjoittamiseen tarvittavat kirjaimet, kerran sanan kirjainjärjestyksessä. Kun kirjaimia syötetään, puhelin yrittää ennustaa halutun sanan ja näyttää sanaehdokkaita.



- Siirry haluamasi sanan kohdalle painamalla  / .
- Syötä sana painamalla  tai syötä sana ja välilyönti painamalla 0-näppäintä.

## Numeron syöttö

- Syötä 123-syöttötilassa haluamasi numero painamalla numeronäppäintä.
- Syötä tavallisessa syöttötilassa numeroita painamalla vastaavaa numeronäppäintä ja pitämällä se painettuna.



# 8 FM

FM-radion avulla voit kuunnella mukavasti FM-radio-ohjelmia. Valitse **Työkalut > FM-radio** ja vaihda sitten kanavaa painamalla  / . Säädä

äänenvoimakkuutta painamalla  / .

Valitse lisätoimenpiteitä varten **Valinnat**.

# 9 Internet-yhteys

## F617-laitteen kytkeminen tietokoneeseen

F617 voidaan kytkeä tietokoneeseen datapalveluja varten. Se edellyttää datapalvelupaketin hankkimisen. Kysy lisätietoja palveluntarjoajaltasi.

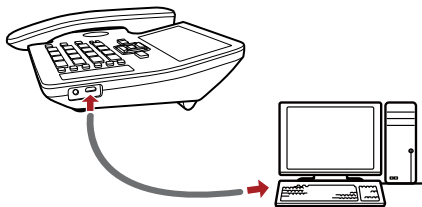

## Hallintaohjelman asentaminen

Jos käytä datapalvelua ensimmäistä kertaa, hallintaohjelma täytyy asentaa.

 Tietokoneen käyttöjärjestelmävaatimukset: Windows XP, Windows Vista, Windows 7.

1. Kun kytket F617-laitteen tietokoneeseen yhteensopivalla USB-kaapelilla, asennusohjelma käynnistyy automaattisesti.
2. Noudata asennusohjelman ohjeita.
3. Kun asennus on valmis, työpöydällä näkyy hallintaohjelman pikakuvake.

## Internetin käyttäminen

Voit käyttää Internetiä, kun verkkoyhteys on määritetty.

1. Kaksoisnapsauta hallintaohjelman pikakuvaketta.
2. Aseta verkkoyhteys napsauttamalla **Asetukset**. Jos käytät oletusasetuksia, ohita asetustoimenpiteet.
3. Napsauta **yhteys**. Internet-yhteys on käytettävissä, kun olet kirjautunut sisään.

 Kysy lisätietoja palveluntarjoajaltasi.

# 10 Turvallisuus

## Puhelimen lukituksen asettaminen

Puhelimen lukituksen avulla estetään puhelimen luvaton käyttö. Jos puhelimen lukitus otetaan käyttöön, sinua pyydetään antamaan puhelimen lukituskoodi ennen puhelimen käyttämistä.

Aseta puhelimen lukitus valitsemalla **Asetukset > Turvallisuus Asetukset > Salasana, kun virta kytketään**. Voit vaihtaa puhelimen lukituksen oletuskoodin (000000) haluamaksesi. Turvallisuuden parantamiseksi puhelimen lukituskoodi kannattaa vaihtaa määräajoin.

 Kun käyttäjäasetukset tyhjennetään, oikea virrankytkentäsalasana täytyy syöttää.

## Näppäimistölukituksen asettaminen

Voit lukita näppäimistön valmiustilassa painamalla yhtäjaksoisesti #-näppäintä. Tällöin voit soittaa vain hätänumeroon ja vastata saapuviin puheluihin.

Voit poistaa näppäimistön lukituksen valmiustilassa painamalla -näppäintä ja sitten \*-näppäintä.

Aseta näppäimistön lukitus valitsemalla **Asetukset > Puhelinasetukset > Näppäim. autom. lukitus**. Jos näppäimistön automaattinen lukitustoiminto on käytössä, näppäimistö lukitaan automaattisesti aina, kun valmiusaika ylittää esiasetetun ajan valmiustilassa.

## PIN ja PUK

PIN-koodi auttaa estämään tehokkaasti SIM-kortin luvattoman käytön. PUK-koodi auttaa vaihtamaan lukitun PIN-koodin. Jos väärä PIN-koodi syötetään kolme kertaa, SIM-kortti lukitaan. Tällöin lukitun PIN-koodin avaamista varten on syötettävä PUK-koodi. Huomaa, että jos väärä PUK-koodi syötetään kymmenen kertaa, SIM-kortti lukitaan pysyvästi ja sinun täytyy pyytää palveluntarjoajaa vaihtamaan SIM-kortti. PIN-koodi ja PUK-koodi toimitetaan SIM-kortin mukana. Kysy lisätietoja palveluntarjoajaltasi.

# 11 F617-laitteen päivittäminen

F617 voidaan päivittää automaattisesti tai manuaalisesti.

- Jos haluat ottaa automaattisen päivityksen käyttöön F617-laitteessa, valitse **Asetukset > Online-päivitys > Päivitä automaattisesti**.
- Jos haluat päivittää F617-laitteen manuaalisesti, valitse **Asetukset > Online-päivitys > Päivitä manuaalisesti**.

# 12 Usein kysyttyä

Jos ongelmia esiintyy puhelimen käytön aikana, katso oikea ratkaisu seuraavista kohdista. Jos ongelma ei ratkea, ota yhteys puhelimen jälleenmyyjään.

## Mitä tehdä, jos F617-laitteeseen ei voi kytkeä virtaa?

1. Poista akkukotelon suojus ja tarkista, onko akku asennettu oikein.
2. Jos akku on asennettu oikein, ongelma voi johtua siitä, että akun varaus on vähissä. Lataa akku ja yritä kytkeä puhelimeen virta.

## Mitä tehdä, jos näytössä ei näy mitään tietoja?

Jos puhelinta ei käytetä pitkään aikaan ja akun virta loppuu, puhelin ei ehkä näytä mitään tietoja, kun sitä ladataan. Tämä on normaali ilmiö. Puhelimen virran voi kytkeä, kun akkua on ladattu jonkin aikaa.

## Mitä tehdä, jos akkua ei voi ladata?

1. Tarkista, että virtalähde ja sen pistoke on yhdistetty oikein.
2. Vaihda virtalähde tai akku uuteen samanmalliseen.

## Mitä tehdä, jos signaalin vastaanotto on heikko?

1. Tarkasta, että SIM-kortti on asetettu oikein.
2. Siirrä puhelin paikkaan, jossa kenttä on voimakkaampi.

# Mitä tehdä, jos puhelun äänenvoimakkuus on liian suuri tai liian pieni?

Sääda äänenvoimakkuutta puhelun aikana painamalla navigointinäppäimiä.

## 13 Lisäohjeita

Katso maasi tai alueesi tukipalvelujen uusimmat puhelinnumerot ja sähköpostiosoitteet osoitteesta <http://consumer.huawei.com/en/support/hotline>.

## 14 Turvallisuutta koskevat tiedot

Tämä osio sisältää laitteen käyttöä koskevia tärkeitä tietoja. Osio sisältää myös laitteen turvallista käyttöä koskevia tietoja. Lue tämä teksti huolellisesti ennen laitteen käyttöönottoa.

### **Elektroninen laite**

Älä käytä laitetta, jos laitteen käyttö on kielletty. Älä käytä laitetta, jos laitteen käyttö aiheuttaa vaaraa tai häiritsee muiden sähkölaitteiden toimintaa.

### **Sairaalalaitteisiin aiheutuvat häiriöt**

- Noudata sairaaloiden ja terveydenhoitolaitosten sääntöjä ja määräyksiä. Älä käytä laitetta paikoissa, missä sen käyttö on kielletty.
- Jotkin langattomat laitteet voivat vaikuttaa kuulolaitteiden tai sydämentahdistimien toimintaan. Kysy lisätietoja palveluntarjoajaltasi.
- Sydämentahdistinten valmistajat suosittelevat, että mahdollisten häiriöiden välttämiseksi laitetta pidetään vähintään 15 cm:n etäisyydellä sydämentahdistimesta. Jos käytät sydämentahdistinta, pidä laitetta tahdistimeen nähden vastakkaisella puolella äläkä kannu laitetta rintataskussasi.

### **Kuulon suojaaminen kuulokesarjaa käytettäessä**

- Kuulokkeiden käyttäminen suurella äänenvoimakkuudella voi vaurioittaa kuuloa. Voit pienentää tätä riskiä pienentämällä kuulokkeiden äänenvoimakkuuden turvalliselle ja miellyttävälle tasolle.
- Altistuminen suurelle äänenvoimakkuudelle ajon aikana voi häiritä keskittymistäsi ja suurentaa onnettomuusriskiä.

### **Helposti syttyviä ja räjähtäviä aineita sisältävät tilat**

- Älä käytä laitetta tiloissa, joissa säilytetään helposti syttyviä tai räjähtäviä aineita

(esimerkiksi huoltoasemat, öljyvarastot tai kemiantehtaat). Laitteen käyttö tällaisissa ympäristöissä suurentaa räjähdyksen ja tulipalon riskiä. Noudata lisäksi kaikkia tekstinä tai symboleina annettuja ohjeita.

- Älä varastoi tai kuljeta laitetta astioissa, joissa on syttyviä nesteitä, kaasuja tai räjähteitä.

## **Liikenneturvallisuus**

- Huomioi paikalliset lait ja määräykset tätä laitetta käytettäessä. Älä käytä langatonta laitetta ajaessasi. Onnettomuusvaara.
- Keskity ajamiseen. Ensisijainen tehtäväsi on ajaa turvallisesti.
- Älä käsittele laitetta ajaessasi. Käytä handsfree -lisävarusteita.
- Jos sinun on ehdottomasti soitettava tai vastattava puheluuun, aja auto ensin turvallisesti tien sivuun ja pysäköi se.
- Radiotajuiset signaalit voivat vaikuttaa moottoriajoneuvojen elektronisiin järjestelmiin. Kysy tarvittaessa lisätietoja ajoneuvon valmistajalta.
- Älä sijoita laitetta ajoneuvon turvatyynyn päälle tai turvatyynyn laukeamisalueelle. Seurauksena voi olla henkilövahinkoja, kun turvatyyny täyttyy äkillisesti.
- Älä käytä laitetta lentokoneessa tai juuri ennen lentokoneeseen nousua. Langattomien laitteiden käyttäminen lentokoneessa voi haitata langattomien verkkojen toimintaa ja vaarantaa lentokoneen toiminnan. Lisäksi se voi olla laitonta.

## **Käyttöympäristö**

- Vältä pölyisiä, kosteita ja likaisia ympäristöjä. Vältä magneettikenttiä. Laitteen käyttö näissä ympäristöissä voi johtaa virtapiirien toimintahäiriöihin.
- Sammuta laite ja irrota se virtalähteestä ennen johtojen liittämistä ja irrottamista. Varmista, että kätesi ovat kuivat käytön aikana.
- Sijoita laite vakaalle pinnalle.
- Pidä laite loitolla sähkölaitteista, jotka tuottavat voimakkaita magneetti- tai sähkökenttiä, kuten mikroaaltouunista tai jääkaapista.
- Ukkosmyrskyjen aikana laite on suojattava salamaniskuilta katkaisemalla siitä virta ja irrottamalla kaikki laitteeseen liitetyt johdot.
- Älä käytä laitetta ukkosmyrskyjen aikana, sillä se voi aiheuttaa salamaniskun vaaran.
- Ihanteellinen käyttölämpötila on 0 - 45°C. Ihanteellinen varastointilämpötila on -20 - +70°C. Ääriämpötilat voivat vahingoittaa puhelinta ja lisävarusteita.
- Säilytä laitetta ja lisävarusteita hyvin tuuletetussa ja viileässä tilassa suojattuna suoralta auringonvalolta. Älä peitä tai ympäröi laitetta pyyhkeillä tai muilla esineillä. Älä aseta laitetta säilytyskoteloon, jonka lämmönsiirtokyky on heikko, kuten rasiaan tai pussiin.
- Älä altista laitetta suoralle auringonvalolle (älä esimerkiksi aseta sitä auton kojelaudalle) pitkien ajanjaksojen ajaksi.

- Suojaa laite ja lisävarusteet sateelta ja kosteudelta, sillä ne voivat aiheuttaa tulipalo- ja sähköiskuvaaran.
- Pidä laite loitolla lämmönlähteistä ja tulesta, kuten lämmittimistä, mikroaaltouuneista, liesistä, kuumavesivaraajista, lämpöpattereista ja kynttilöistä.
- Älä aseta laitteen päälle esineitä, kuten kynttilöitä tai vesiastioita. Jos laitteen sisälle pääsee vieraita esineitä tai nestettä, lopeta laitteen käyttö heti, kytke laite pois päältä ja irrota kaikki siihen liitetyt johdot. Ota sitten yhteys valtuutettuun huoltoliikkeeseen.
- Älä peitä laitteen tuuletusaukkoja. Jätä laitteen ympärille vähintään 10 cm vapaata tilaa lämmön haihtumista varten.
- Älä aseta teräviä metalliesineitä, kuten neuloja, kuulokkeen ja kaiuttimen lähelle. Kuuloke voi vetää näitä esineitä puoleensa ja aiheuttaa vamman.
- Lopeta laitteen ja sovellusten käyttö hetkeksi, jos laite ylikuumentuu. Jos ylikuumentunutta laitetta pidetään ihoa vasten pitkään, ihossa voi ilmetä lievän palovamman oireita, kuten punaisia läikkiä ja tummumista.
- Älä kosketa laitteen antennia. Se voi heikentää signaalin laatua.
- Älä anna lasten tai lemmikkieläinten pureskella tai imeskellä laitetta tai lisävarusteita. Se voi vaurioittaa laitetta tai aiheuttaa räjähdyksen.
- Noudata paikallisia lakeja ja säädöksiä ja kunnioita muiden yksityisyyttä ja laillisia oikeuksia.
- Laite on asennettava ja sitä on käytettävä siten, että säteilylähteen ja kehon välissä on vähintään 20 cm vapaata tilaa.
- Pidä laite paikassa, jossa kuuluvuus on hyvä. Etäisyys laitteen ja muiden metalliesineiden (kuten metallitelineiden tai metallisten ovien ja ikkunoiden) välillä on oltava vähintään 25 cm ja etäisyys laitteiden välillä on oltava vähintään 30 cm.

## Lapsiturvallisuus

- Noudata kaikkia lapsiturvallisuuteen liittyviä varotoimenpiteitä. Tätä laitetta tai sen lisävarusteita ei pidä antaa lasten leikkeihin, sillä se voi olla vaarallista. Laitteessa on irtoavia osia, jotka voivat aiheuttaa tukehtumisvaaran. Pidä poissa lasten ulottuvilta.
- Tätä laitetta ja sen lisävarusteita ei ole tarkoitettu lasten käytettäväksi. Lasten tulisi käyttää laitetta vain aikuisen valvonnassa.

## Lisävarusteet

- Hyväksymättömän tai yhteensopimattoman verkkovirtasovittimen, laturin tai akun käyttö voi aiheuttaa tulipalon, räjähdyksen tai muun vaaratilanteen.
- Valitse ainoastaan lisävarusteita, jotka laitteen valmistaja on hyväksynyt tätä mallia varten. Muun tyyppisten lisävarusteiden käyttö voi aiheuttaa takuun raukeamisen tai rikkoa paikallisia säädöksiä ja lakeja, minkä lisäksi se voi olla vaarallista. Kysy jälleenmyyjältä lisätietoja hyväksytyjen lisävarusteiden saatavuudesta omalla alueellasi.

## Laturin käyttöturvallisuus

- Kytkevien laitteiden seinäpistorasia asennetaan laitteiden lähelle. Pistorasian on oltava helposti käytettävissä.
- Irrota laturi pistorasiasta ja laitteesta, kun sitä ei käytetä.
- Älä pudota laturia tai altista sitä iskuille.
- Jos virtajohto on vaurioitunut (esimerkiksi johto on paljaana tai rikki) tai pistoke on väljä, lopeta käyttö heti. Käytön jatkaminen voi aiheuttaa sähköiskun, oikosulun tai tulipalon.
- Älä kosketa virtajohtoa märin käsin tai irrota laturia virtajohtoa vetämällä.
- Älä koske laitteeseen tai laturiin märin käsin. Seurauksena voi olla oikosulku, toimintahäiriö tai sähköisku.
- Jos laturi on altistunut vedelle, muille nesteille tai liialliselle kosteudelle, vie se tarkistettavaksi valtuutettuun huoltoliikkeeseen.
- Varmista, että laturi on standardin IEC60950-1/EN60950-1/UL60950-1 kohdan 2.5 vaatimusten mukainen ja että se on testattu ja hyväksytty kansallisten tai paikallisten standardien mukaisesti.
- Kytke laite vain tuotteisiin, joissa on USB-IF-logo tai jotka täyttävät USB-IF-yhdenmukaisuusvaatimukset.

## Akun käyttöturvallisuus

- Älä yhdistä akun napoja sähköä johtavilla esineillä, kuten avaimilla, koruilla tai muilla metalliesineillä. Akku voi joutua oikosulkuun ja aiheuttaa loukkaantumisen tai palovamman.
- Älä altista akkua korkeille lämpötiloille tai suoralle auringonvalolle. Älä sijoita sitä lämmityslaitteiden, kuten mikroaaltouunien, liesien tai lämmityspattereiden, päälle tai sisälle. Akut voivat räjähtää, jos ne ylikuumentuvat.
- Älä yritä muokata tai koota akkua, asettaa sen sisälle vieraita esineitä tai upottaa tai altistaa sitä vedelle tai muille nesteille. Seurauksena voi olla tulipalo, räjähdys tai muu vaara.
- Jos akku vuotaa, varmista, ettei elektrolyyttiä pääse iholle tai silmiin. Jos elektrolyytti pääsee iholle tai silmiin, huuhtelee silmät viipymättä puhtaalla vedellä ja ota yhteys lääkäriin.
- Jos havaitset akussa epämuodostumia, värimuutoksia tai ylikuumentumista latauksen tai varastoinnin aikana, lopeta laitteen käyttö heti ja irrota akku. Käytön jatkaminen voi aiheuttaa akun vuotamisen, tulipalon tai räjähdysken.
- Älä heitä akkuja avotuleen, sillä ne voivat räjähtää. Myös vaurioituneet akut voivat räjähtää.
- Hävitä käytetyt akut paikallisen lainsäädännön mukaisesti. Akun virheellinen käyttö voi aiheuttaa tulipalon, räjähdysken tai muun vaaratilanteen.
- Älä anna lasten tai lemmikkieläinten pureskella tai imeskellä akkua. Se voi

vaurioittaa laitetta tai aiheuttaa räjähdysen.

- Älä murskaa tai lävistä akkua tai altista sitä suurelle ulkoiselle paineelle. Seurauksena voi olla oikosulku tai ylikuumentuminen.
- Älä pudota laitetta tai akkua. Jos laite tai akku putoaa erityisesti kovalle pinnalle, se voi vaurioitua.
- Jos laitteen valmuisaika lyhenee merkittävästi, vaihda akku uuteen.

## **Puhdistaminen ja huoltaminen**

- Pidä laite kuivana varastoinnin, kuljetuksen ja käytön aikana ja suoja se iskuilta.
- Pidä laite ja sen lisävarusteet kuivana. Älä yritä kuivata laitetta ulkoisella lämpölähteellä, kuten mikroaaltouunilla tai hiustenkuivaimella.
- Älä altista laitetta tai sen lisävarusteita ääriämpötiloille. Tällaiset ympäristöt voivat estää laitetta toimimasta oikein, ja seurauksena voi olla tulipalo tai räjähdys.
- Vältä iskuja, jotka voivat aiheuttaa laitteen toimintahäiriön, ylikuumentumisen, tulipalon tai räjähdysen.
- Jos laite on käyttämättömänä pitkään, katkaise siitä virta ja irrota kaikki siihen kytketyt johdot.
- Jos jotakin tavallisesta poikkeavaa tapahtuu (esimerkiksi laitteesta tulee savua, poikkeuksellisia ääniä tai hajuja), lopeta käyttö heti, katkaise laitteesta virta, irrota kaikki siihen kytketyt johdot ja ota yhteyttä valtuutettuun huoltoliikkeeseen.
- Älä tallaa tai vedä johtoja tai taivuta niitä voimakkaasti. Se voi vaurioittaa johtoa ja aiheuttaa laitteeseen toimintahäiriön.
- Ennen kuin puhdistat tai huollat laitetta, lopeta laitteen käyttö, sammuta kaikki sovellukset ja irrota kaikki laitteeseen kytketyt johdot.
- Älä käytä kemiallisia puhdistusaineita, jauheita tai muita kemiallisia aineita (kuten alkoholia tai bensiiniä) laitteen tai sen lisävarusteiden puhdistamiseen. Nämä aineet voivat vahingoittaa osia ja aiheuttaa palovaaran. Käytä puhdasta, pehmeää ja kuivaa liinaa laitteen ja lisävarusteiden puhdistamiseen.
- Älä vie magneettijuovalla varustettuja kortteja, kuten luottokortteja ja puhelinkortteja, laitteen lähelle pitkäksi aikaa. Se voi vaurioittaa magneettijuovalla varustettuja kortteja.
- Älä pura tai peruskorjaa laitetta tai sen lisävarusteita. Se aiheuttaa takuun raukeamisen ja vapauttaa valmistajan vahinkovastuusta. Jos laite vaurioituu, ota yhteyttä valtuutettuun huoltoliikkeeseen ja kysy neuvoja tai pyydä heitä korjaamaan laite.
- Jos laitteen näyttö rikkoutuu iskun seurauksena, lopeta laitteen käyttö heti. Älä kosketa tai yritä irrottaa rikkoutuneita osia. Ota pikaisesti yhteys valtuutettuun huoltoliikkeeseen.



## Hätäpuhelut

Hätäpuheluiden soittamismahdollisuus riippuu matkapuhelinverkon laadusta, palveluntarjoajan käytännöistä sekä paikallisista laeista ja säädöksistä. Älä koskaan luota pelkästään tähän laitteeseen kriittisessä viestinnässä, kuten sairaalahoitoa edellyttävissä hätätilanteissa.

## Hävittämistä ja kierrätystä koskevat tiedot



Laitteessa, akussa (jos sisältyy toimitukseen) ja/tai pakkauksessa oleva oheinen symboli (yhtenäisellä palkilla tai ilman) osoittaa, ettei laitetta, laitteen sähkövarusteita (esimerkiksi kuulokesarja, verkkovirtasovitin tai kaapeli) eikä akkuja saa hävittää talousjätteen mukana. Näitä tuotteita ei saa hävittää lajittelemattoman kunnallisympäristön seassa, vaan ne on vietävä valtuutettuun keräyspisteeseen asianmukaista kierrätystä tai hävittämistä varten.

Kysy lisätietoja laitteen tai akun kierrätyksestä viranomaisilta, käyttämältäsi jätehuolto-organisaatiolta tai jälleenmyyjältä.

Laitteen ja akkujen (jos ne sisältyvät toimitukseen) hävittämiseen sovelletaan uusinta WEEE-direktiiviä (2012/19/EU-direktiivi) ja akkudirektiiviä (2006/66/EY-direktiivi). Sähkö- ja elektroniikkaromu ja akut on erotettava muusta jätteestä, jolloin mahdollisten vaarallisten aineiden mahdolliset ympäristövaikutukset ihmisten terveydelle jäävät mahdollisimman vähäisiksi.

## Vaarallisten aineiden vähentäminen

Tämä laite täyttää REACH-asetuksen [Asetus (EY) Nro 1907/2006] ja RoHS-direktiivin (direktiivi 2011/65/EU) vaatimukset. Akut (jos sisältyvät toimitukseen) täyttävät akkudirektiivin (direktiivi 2006/66/EY) vaatimukset. Jos haluat ajantasaisia tietoja REACH- ja RoHS-vaatimustenmukaisuudesta, käy verkkosivustossamme osoitteessa <http://consumer.huawei.com/certification>.

## Yhdenmukaisuus EU:n määräysten kanssa

### Ilmoitus

Huawei Technologies Co., Ltd. vakuuttaa täten, että tämä laite on yhdenmukainen direktiivin 1999/5/EY olennaisten vaatimusten ja direktiivin muiden asiaankuuluvien säännösten kanssa.

Vaatimustenmukaisuusvakuutus on nähtävillä Internet-sivustossa osoitteessa <http://consumer.huawei.com/certification>.

Tuotteessa on seuraava merkintä:

**CE 0168**

Tätä laitetta saa käyttää kaikissa EU:n jäsenvaltioissa.

Noudata laitteen käyttöpaikan kansallisia ja paikallisia säädöksiä.

Tämän laitteen käyttö voi olla kiellettyä tai rajoitettua paikallisesta verkosta riippuen.

# 15 Oikeudellinen huomautus

## **Copyright © Huawei Technologies Co., Ltd. 2015. Kaikki oikeudet pidätetään.**

Mitään tämän käyttöoppaan osaa ei saa jäljentää tai siirtää missään muodossa tai millään tavalla ilman Huawei Technologies Co., Ltd:ltä ja sen tytäryhtiöiltä ("Huawei") etukäteen saatua kirjallista suostumusta.

Tässä käyttöoppaassa kuvattu tuote saattaa sisältää tekijänoikeuden suojaamia Huaweiin ja mahdollisten lisenssinantajien ohjelmistoja. Asiakkaat eivät saa millään tavalla jäljentää, jakaa, muuntaa, hajottaa, purkaa, avata salausta, ottaa tietoja, takaisinmallintaa, vuokrata, luovuttaa tai alilisensoida näitä ohjelmia, paitsi jos sovellettavat lait kieltävät tällaiset rajoitukset tai kyseiset tekijänoikeuden haltijat hyväksyvät tällaiset toimenpiteet.

## **Tavaramerkit ja luvat**



HUAWEI, HUAWEI ja



ovat Huawei Technologies Co., Ltd:n tavaramerkkejä tai rekisteröityjä tavaramerkkejä.

*Bluetooth*<sup>®</sup>-sanamerkki ja -logot ovat *Bluetooth SIG, Inc.* -yhtiön rekisteröityjä tavaramerkkejä, ja Huawei Technologies Co., Ltd. käyttää niitä lisenssisopimuksen alaisena.

Muut mainitut tavaramerkit ja tuotteiden, palvelujen ja yritysten nimet saattavat olla omistajiensa omaisuutta.

## **Huomautus**

Osa tässä kuvatuista tuotteiden ja sen lisävarusteiden toiminnoista riippuvat asennetusta ohjelmasta sekä lähiverkon kapasiteetista ja asetuksista, eikä niitä ehkä voida aktivoida tai niiden käyttöä voidaan rajoittaa paikallisen verkko-operaattorin tai verkkopalvelutarjoajien toimesta.

Siksi nämä kuvaukset saattavat olla erilaisia kuin hankkimasi tuote tai sen lisävarusteet.

Huawei pidättää itsellään oikeuden muuttaa tämän oppaan sisältämiä tietoja tai teknisiä ominaisuuksia erikseen ilmoittamatta ja ilman korvausvastuuta.

## **VASTUUNRAJOITUSLAUSEKE**

KAIKKI TÄMÄN OPPAAN SISÄLTÖ ON TOIMITETTU "SELLAISENAAN". MINKÄÄNLAISTA NIMENOMAISTA TAI HILJAISTA TAKUUTA EI ANNETA SILTÄ OSIN KUIN SOVELLETTAVA LAKI SALLII, MUKAAN LUKIEN, MUTTA NÄIHIN RAJOITTUMATTA, KAIKKI NIMENOMAISET TAKUUT MYYNTIKELPOISUUDESTA, SOPIVUUDESTA JOHONKIN TIETTYYN TARKOITUKSEEN, SIITÄ ETTÄ TÄMÄN KÄYTTÖOHJEEN TARKKUUS, LUOTETTAVUUS TAI SISÄLTÖ OVAT VIRHEETTÖMIÄ.

HUAWEI EI OLE VASTUUSSA, SIINÄ MÄÄRIN KUIN SOVELLETTAVA LAINSÄÄDÄNTÖ SALLII, ERITYISISTÄ, SATUNNAISISTA, EPÄSUORISTA TAI SEURAAMUKSELLISISTA VAHINGOISTA TAI VOITTOJEN, LIIKETOIMIEN, TUOTON, TIETOJEN, GOODWILL-SÄÄSTÖJEN TAI ENNAKOITUJEN SÄÄSTÖJEN MENETYKSESTÄ RIIPPUMATTA SIITÄ, OVATKO TÄLLAISET HÄVIÖT ENNUSTETTAVISSA VAI EI.

HUAWEIN TÄSSÄ OPPAASSA KUVATUN TUOTTEEN KÄYTÖSTÄ JOHTUVA KORVAUSVASTUU (TÄMÄ RAJOITUS EI KOSKE KORVAUSVASTUUTA HENKILÖVAHINGOISTA, MIKÄLI SOVELLETTAVA LAKI KIELTÄÄ SELLAISEN RAJOITUKSEN) RAJOITTUU ASIAKKAIDEN TUOTTEESTA MAKSAMAAN HINTAAN.

### **Tuontia ja vientiä koskevat säädökset**

Asiakkaiden on noudatettava voimassa olevaa vienti- ja tuontilainsäädäntöä ja sääntöjä. Asiakkaat ovat vastuussa tarvittavien lupien ja lisenssien hankkimisesta kyseisen tuotteen viemiseksi tai tuomiseksi, sen ohjelmisto ja tekniset tiedot mukaan lukien.

### **Yksityisyysuoja**

Jotta ymmärtäisit paremmin, miten henkilökohtaiset tietosi suojataan, katso yksityisyysuoja käytäntö osoitteesta <http://consumer.huawei.com/privacy-policy>.







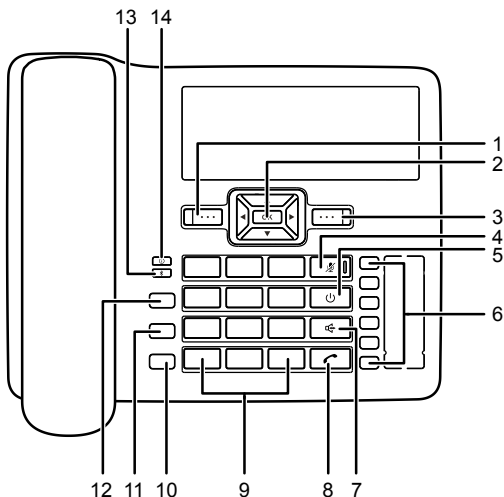

# 1 Lär känna din F617

## Vy framifrån



**i** Uppgifterna i den här handboken är endast till för din referens.

- |   |   |   |
|---|---|---|
| 1 | Vänster funktionsknapp<br> | <ul style="list-style-type: none"><li>● Gå till huvudmenyn i vänteläget.</li><li>● Väljer det alternativ som visas i displayens nedre vänstra hörn.</li></ul>   |
| 2 | Navigeringsknappar<br>     | <ul style="list-style-type: none"><li>● Visa huvudmenyn genom att trycka på tangenten OK i vänteläget.</li><li>● Visa en genvägs meny genom att trycka på motsvarande navigeringsknapp i vänteläget.</li><li>● Ändra volymen genom att trycka på navigeringsknapparna under ett samtal.</li></ul> |

3	Höger funktionsknapp 	Väljer det alternativ som visas i displayens nedre högra hörn.
4	Ljud av-knapp 	Stänger av eller sätter på ljudet under ett samtal.
5	Avsluta-knapp 	<ul style="list-style-type: none"> <li>● Avslutar eller avvisar ett samtal.</li> <li>● Håll den här knappen intryckt för att slå på eller stänga av telefonen.</li> <li>● Återgår till vänteläget.</li> </ul>
6	Snabbvalsknappar	<ul style="list-style-type: none"> <li>● Snabbuppringning av ett telefonnummer.</li> <li>● Välj <b>Inställ &gt; Telefoninställningar &gt; Kortnummer</b> för att tilldela en snabbvalsknapp till ett telefonnummer.</li> </ul>
7	Handsfreeknapp 	<ul style="list-style-type: none"> <li>● Ringa eller besvara ett samtal utan att lyfta handenheten i vänteläge.</li> <li>● Avbryter uppringningen i handsfree läge när ett nummer håller på att ringas upp eller avslutar det pågående samtalet.</li> </ul>
8	Knappen Samtal 	<ul style="list-style-type: none"> <li>● Ringer eller besvarar ett samtal.</li> <li>● Visa uppringda samtal i vänteläget.</li> </ul>
9	Siffer- och symbolknappar	<ul style="list-style-type: none"> <li>● Matar in siffror, bokstäver och symboler.</li> <li>● Ringer upp ett användardefinierat telefonnummer om du håller en av knapparna 2~9 intryckt i vänteläget.</li> <li>● #-knapp: Växlar mellan textinmatningsmetoder i redigeringsläge.</li> <li>● *-knapp: Visar listan med symboler i redigeringsläget.</li> </ul>
10	CONF-knapp	När du pratar i telefon med en annan person kan du ringa upp ytterligare en person och sedan trycka på CONF-knappen för att starta ett konferenssamtal. Ett konferenssamtal kan ha högst sex deltagare.
11	TRANS-knapp	Om du får ett samtal när du redan är upptagen med ett annat samtal kan du trycka på TRANS-knappen för att överföra det inkommande samtalet till ett annat nummer.





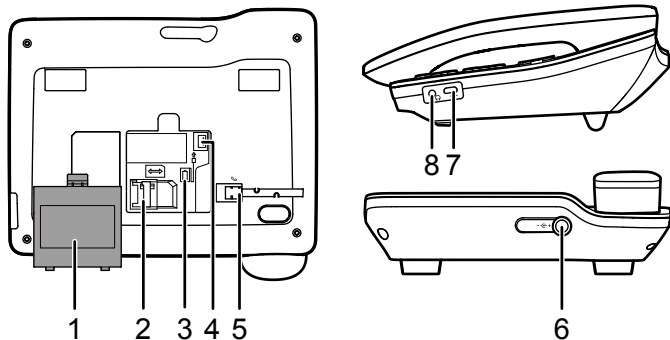











12	HOLD-knapp	Parkera eller återuppta samtalet.
13	Bluetooth-indikator	<ul style="list-style-type: none"> <li>● Av: Ingen Bluetooth-enhet är ansluten.</li> <li>● Blinkar snabbt blå (av i 0,5 s och på i 0,5 s): En Bluetooth-enhet håller på att anslutas.</li> <li>● Blinkar långsamt blå (av i 14,5 s och på i 0,5 s): En Bluetooth-enhet är ansluten.</li> <li>● Lyser konstant blå: Ett samtal pågår via ett Bluetooth-headset.</li> </ul>
14	Statusindikator	<ul style="list-style-type: none"> <li>● Av: normalt läge.</li> <li>● Lyser konstant grön: Det finns missade samtal, olästa meddelanden, nya röstmeddelanden eller programuppdateringar.</li> </ul>

## Bild bakifrån och från sidan



1	Batterilock	2	SIM-kortplats
3	Batteribehållare	4	Batterisladduttag
5	Uttag för spiralsladd på huvudenheten	6	Eluttag
7	USB-port (endast för service)	8	Headsetuttag

## 2 Ikoner på skärmen

	Full mottagning		Ringa
	Ingen tjänst		Alarmklocka
	Handsfreeläget		Oläst meddelande
	Oöppnat röstmeddelande		Drivs av adaptern
	Fullt batteri		Headsetläge
	2G-nätverk		3G-nätverk
	Tyst läge		FM-radio aktiverad
	Bluetooth aktiverat		En uppdatering finns

## 3 Installation

Se till att F617 är avstängd och att nätadaptern är bortkopplad.

### Installera SIM-kortet

Se till att SIM-kortets guldfärgade kontakter är vända nedåt och att det snedskurna hörnet på SIM-kortet är inpassat i motsvarande hörn på SIM-kortplatsen. Kontrollera att SIM-kortet är ordentligt insatt.

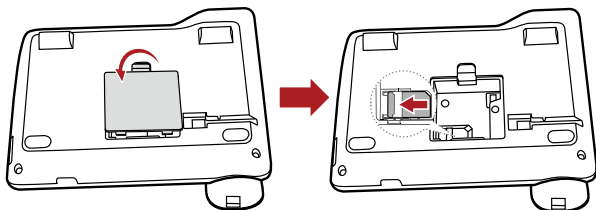

 Undvik att ta ut SIM-kortet i onödan när du använder F617.



## Installera batteriet

Se till att de guldfärgade kontakterna på batteriet passar ihop med kontaktarna i batterifacket.

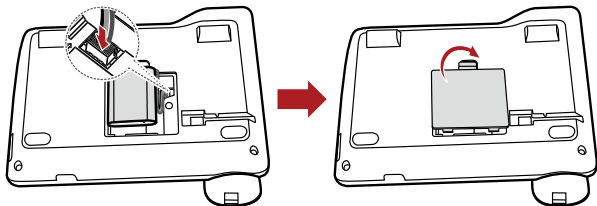

- i** När nya telefoner levereras är batterikraften låg. Ladda därför telefonen en stund innan du slår på den för första gången.
- Ta ut batteriet ur telefonen om den inte ska användas på länge.

## Ansluta nätadaptern

När du använder F617 rekommenderar vi att du ansluter nätadaptern till F617.

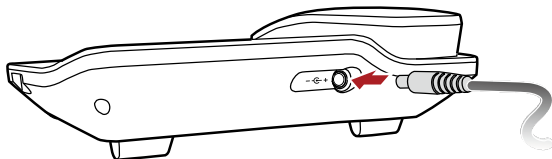

- i** Om batteriet inte har använts på länge, eller om batteriet är urladdat, kanske skärmen på F617 inte fungerar när batteriet laddas. Det är normalt. När batteriet har laddats ett tag är telefonen klar för användning.
- Batteriet ger ström för en begränsad tidsperiod. Kontrollera att batteriet är helt uppladdat innan du börjar använda det.



## Ansluta headset (valfritt)

F617 stöder 3,5 mm headset av standardtyp.





## 4 Slå på strömmen

Håll in  tills skärmen tänds för att slå på telefonen.



 Håll in  för att stänga av telefonen.

## 5 Ringa

### Ringa samtal

1. Ange telefonnumret med sifferknapparna i vänteläget.
2. Tryck på  för att ringa numret.
3. Tryck på  om du vill avsluta samtalet eller avbryta uppringningen.

 Du kan också använda följande metoder när du ringer upp numret:

- I vänteläge trycker du på  för att visa ringda samtal. Bläddra till önskat nummer i ringda samtal och tryck sedan på  för att ringa numret.
- Bläddra till önskat nummer i kontakter och tryck sedan på  för att ringa upp det numret.

### Besvara eller avvisa ett samtal

Vid inkommande samtal trycker du på  för att besvara samtalet eller på  för att avvisa samtalet.

### Använda ditt Bluetooth-headset

Du kan ringa samtal på F617 via ett Bluetooth-headset.

## Aktivera eller inaktivera Bluetooth

1. Välj **Verktyg > Bluetooth**.
2. Välj **Slå på Bluetooth** eller **Stäng av Bluetooth** för att aktivera eller inaktivera Bluetooth.

## Koppla din F617 till ett Bluetooth-headset

1. Slå på ditt Bluetooth-headset och ställ in det på synligt.
2. Välj **Lägg till ny enhet** för att söka efter Bluetooth-enheter i närheten.
3. Välj **Para ihop** för att koppla din F617 till ett Bluetooth-headset.
4. Ange PIN. Därefter visas ett meddelande om att kopplingen lyckats.



PIN för Bluetooth-headset är i allmänhet 0000. Titta i användarhandboken till ditt Bluetooth-headset om kopplingen misslyckas.



## Hantera Bluetooth-enheter som är kopplade till din F617

Välj **Verktyg > Bluetooth > Ihopparad enhet** för att kontrollera vilka enheter som är kopplade till din F617.





- Om du vill ställa in eller avsluta anslutningen mellan din F617 och ett Bluetooth-headset, väljer du **Alternativ > Anslut / Koppla från**.
- Välj **Alternativ > Radera** för att ta bort en kopplad enhet.

# 6 Meddelanden

## Skicka ett meddelande

1. Välj **Meddelanden > Skriv meddelande**.
2. Skriv meddelandet.
3. Tryck på  och lägg till en mottagare på något av följande sätt:
  - Ange mottagarens telefonnummer.
  - Lägg till mottagaren från kontakter.
4. Tryck på  för att skicka meddelandet.



## Läsa ett meddelande

1. Välj **Meddelanden > Inkorgen**.
  2. Tryck på  /  och bläddra till ett meddelande i listan.
  3. Tryck på  för att öppna och läsa meddelandet.
-  Tryck på  för att hantera meddelandet.

# 7 Textinmatningsmetoder

## Indatametodernas funktioner

Indatametoderna har följande grundfunktioner:

- I redigeringsläget växlar du mellan indatametoderna med #-knappen.
- I redigeringsläget kan du ta bort tecknet till vänster om markören med -knappen, eller radera alla tecken om du håller -knappen intryckt.
- I indataläget med förutsägning och i traditionellt indataläge trycker du på 0-knappen för att mata in ett mellanslag.
- I vilken indatametod som helst trycker du på \*-knappen för att visa symbollistan.

## Traditionell inmatning

I traditionellt inmatningsläge utan automatisk textigenkänning trycker du på sifferknapparna för att skriva in bokstäver. Tryck flera gånger på sifferknappen tills önskat tecken visas. Om nästa bokstav finns på samma knapp som den aktuella väntar du tills den aktuella bokstaven visas innan du anger nästa.

## Inmatning med förutsägning

1. Tryck på de knappar med bokstäver som krävs för att stava det önskade ordet i den ordning som det stavas. Medan du anger bokstäverna försöker telefonen förutsäga det önskade ordet och visar förslag på tänkbara ord.



2. Tryck på  /  för att bläddra till önskat ord.





3. Tryck på  för att mata in ordet, eller tryck på 0-knappen för att mata in ordet följt av ett mellanslag.

## Sifferinmatning

- I 123-inmatningsläge anger du siffror genom att trycka på sifferknapparna.
- Tryck på och håll in motsvarande sifferknappar för att slå nummer i traditionellt inmatningsläge.

# 8 FM

Med FM Radio kan du bekvämt lyssna på FM-radioprogram. Välj **Verktyg > FM-radio**,

och tryck sedan på  /  för att byta kanal. Tryck på  /  för att ställa in volymen.

Du kan välja **Alternativ** för fler funktioner.

# 9 Internetanslutning

## Ansluta F617 till en dator

F617 kan anslutas till en dator för att få tillgång till datatjänster. Du måste köpa till datatjänstpaketet för att kunna göra detta. Kontakta tjänsteleverantören om du vill ha mer information.

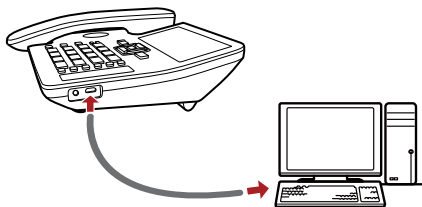

## Installation av hanteringsprogrammet

Om du använder datatjänsten för första gången måste du installera hanteringsprogrammet.

 För att konfigurera operationssystemet krävs en dator med Windows XP, Windows Vista, Windows 7.

1. Anslut F617 till en dator med en kompatibel USB-kabel. Installationsprogrammet startas automatiskt.
2. Följ instruktionerna i installationsprogrammet.
3. När installationen är klar visas en snabbvalsikon för hanteringsprogrammet på skrivbordet.

## Ansluta till Internet

Du kan komma åt Internet när en nätverksanslutning upprättats.

1. Dubbelklicka på hanteringsprogrammets snabbvalsikon.
2. Klicka på **Inställ** för att upprätta nätverksanslutningen. Hoppa över konfigurationsalternativen om du vill använda standardinställningarna.
3. Klicka på **Anslut**. När inloggningen är klar har du tillgång till Internet.



Kontakta tjänsteleverantören om du vill ha mer information.

# 10 Säkerhet

## Ställa in telefonlåset

Telefonlåset kan skydda telefonen mot obehörig användning. Om du aktiverar ditt telefonlås blir du ombedd att ange en telefonlåskod innan du använder telefonen.

Välj **Inställ > Säkerhetsinställningar > Lösenord vid start** för att ställa in telefonlåset. Du kan ändra standardtelefonlåskoden (000000) till ett eget lösenord. Du bör regelbundet ändra telefonlåskoden för att öka säkerheten.



När du rensar användarinställningarna måste du ange rätt telefonlåskod.

## Ställa in knappsatslåset

Håll in #-knappen i vänteläge om du vill låsa knappsatsen. I det här läget kan du bara slå nödnummer och svara på inkommande samtal.

Håll in  och sedan \*-knappen i vänteläge om du vill låsa upp knappsatsen.

Välj **Inställ > Telefoninställningar > Automatiskt knapplås** för att ställa in knappsatslåset. Om funktionen för automatisk låsning av knappsatsen är aktiverad, låses knappsatsen automatiskt när väntelägestiden överskrider den förinställda tiden för vänteläge.

## PIN och PUK

PIN (Personal identification number) hjälper till att förhindra obehörig användning av ditt SIM-kort. PUK (Personal unblocking key) hjälper dig att ändra en låst PIN-kod. Om du anger fel PIN-kod tre gånger låses ditt SIM-kort. I så fall måste du ange PUK-koden för att ta bort spärren av den låsta PIN-koden. Observera att om du anger fel PUK-kod tio gånger kommer ditt SIM-kort att låsas permanent. I så fall måste du be din tjänsteleverantör att få ditt SIM-kort utbytt. PIN-koden och PUK-koden tillhandahålls

tillsammans med SIM-kortet. Kontakta tjänsteleverantören om du vill ha mer information.

## 11 Uppdatera din F617

Din F617 kan uppdateras automatiskt eller manuellt.

- Om du vill aktivera automatisk uppdatering av din F617, väljer du **Inställ > Onlineuppdatering > Uppdatera automatiskt**.
- Om du vill uppdatera din F617 manuellt, väljer du **Inställ > Onlineuppdatering > Uppdatera manuellt**.

## 12 Frågor och svar

Om du får problem vid användning av telefonen kan du hitta en lösning i följande avsnitt. Om du inte lyckas lösa problemet, kontakta telefonleverantören.

### Vad kan jag göra om det inte går att slå på F617?

1. Ta bort batterilocket och kontrollera att batteriet är korrekt isatt.
2. Om batteriet är korrekt installerat är en möjlig orsak till problemet att batteriströmmen är låg. Ladda batteriet och försök sedan att slå på telefonen.

### Vad kan jag göra om ingen information visas på displayen?

Om telefonen inte används under längre tid och batteriet blir urladdat visar telefonen kanske ingen information medan batteriet laddas. Detta är normalt. Telefonen kan slås på sedan batteriet laddats en stund.

### Vad kan jag göra om det inte går att ladda batteriet?

1. Kontrollera att nätadaptern och strömuttaget är korrekt anslutna.
2. Byt ut nätadaptern eller batteriet mot nya av samma modell.

### Vad kan jag göra om signalmottagningen är dålig?

1. Kontrollera att SIM-kortet har satts i på rätt sätt.

2. Placera telefonen på en plats där starka signaler kan tas emot.

## Vad kan jag göra om samtalsvolymen är för hög eller för låg?

Ändra volymen med navigeringsknapparna under ett samtal.

# 13 Mer hjälp

På <http://consumer.huawei.com/en/support/hotline> finns den senaste informationen om vilka servicetelefonnummer och e-postadresser som gäller för ditt land eller din region.

# 14 Säkerhetsinformation

Det här avsnittet innehåller viktig information om hur enheten fungerar. Här finns också information om hur enheten används på ett säkert sätt. Läs informationen noga innan du använder enheten.

### Elektronisk utrustning

Använd inte enheten om det är förbjudet att göra det. Använd inte enheten om användningen kan medföra fara eller störa annan elektronisk utrustning.

### Störningar av medicinsk utrustning

- Följ de regler och bestämmelser som gäller på sjukhus och hälsovårdsinrättningar. Använd inte enheten där det är förbjudet.
- Viss trådlös utrustning kan påverka funktionen hos hörapparater eller pacemakers. Fråga din tjänsteleverantör om du behöver mer information.
- Pacemakertillverkare rekommenderar ett minsta avstånd på 15 cm mellan enheten och pacemakern för att eventuell interferens med pacemakern inte ska uppstå. Om du använder en pacemaker bör du hålla enheten på motsatt sida i förhållande till pacemakern och inte bära enheten i bröstfickan.

### Skydda din hörsel när du använder headset

- Användning av headset med hög volym kan skada hörseln. Du kan minska denna risk genom att sänka volymen i headsetet till en säker och behaglig nivå.
- Exponering för hög volym under bilkörning kan vara distraherande och öka risken för olyckor.



## Utrymmen med brandfarliga och explosiva ämnen

- Använd inte enheten där brandfarliga och explosiva ämnen förvaras (till exempel på bensinstationer, oljedepåer och kemikaliefabriker). Användning av enheten i sådana miljöer ökar risken för explosion eller brand. Följ alla skriftliga anvisningar och anvisningar i form av symboler.
- Enheten får inte förvaras eller transporteras i behållare med brandfarliga vätskor eller gaser eller explosiva ämnen.

## Trafiksäkerhet

- Respektera gällande lagar och föreskrifter när du använder enheten. Minska risken för olyckor genom att aldrig använda den trådlösa enheten när du kör.
- Koncentrera dig på att köra. Ditt främsta ansvar är att köra säkert.
- Håll inte i enheten medan du kör. Använd handsfree-tillbehör.
- Om du måste ringa eller svara på ett samtal måste du först stanna bilen på ett säkert sätt och parkera den.
- RF-signaler kan påverka de elektroniska systemen i motorfordon. Du kan få mer information från fordonets tillverkare.
- Lägg inte enheten ovanpå krockkudden eller i det område där krockkudden kan utlösas i ett motorfordon. Om du gör det kan du skadas av den starka kraften när krockkudden utlöses.
- Använd inte enheten i ett flygplan under flygning eller omedelbart innan du går ombord. Användning av trådlösa enheter i ett flygplan kan störa trådlösa nätverk, utgöra en fara för driften av flygplanet eller vara olagligt.

## Användningsmiljö

- Undvik dammiga, fuktiga och smutsiga miljöer. Undvik magnetfält. Användning av enheten i sådana miljöer kan leda till funktionsfel i kretsarna.
- Sluta använda enheten och koppla bort den från strömkällan innan du ansluter och kopplar bort kablar. Se till att händerna är torra när du hanterar enheten.
- Placera enheten på en stadig yta.
- Håll enheten borta från elektriska anordningar som genererar starka magnetiska eller elektriska fält, till exempel mikrovågsugnar och kylskåp.
- Stäng av enheten och koppla bort de kablar som är anslutna till den under åskväder för att skydda enheten mot blixtnedslag.
- Genom att inte använda enheten under åskväder skyddar du den mot risker som orsakas av blixtnedslag.
- Idealisk drifttemperatur är 0°C till 45°C. Idealisk förvaringstemperatur är -20°C till +70°C. Extrem värme eller kyla kan skada enheten eller tillbehören.
- Placera enheten och tillbehören i ett välventilerat och svalt utrymme där de inte utsätts för direkt solljus. Lägg inte handdukar eller andra föremål kring eller på

enheten. Placera inte enheten i en behållare som inte släpper igenom värme, till exempel en kartong eller påse.

- Utsätt inte enheten för direkt solljus (t.ex. på instrumentbrädan i en bil) under längre perioder.
- För att skydda enheten och tillbehören mot risken för brand och elektriska stötar bör du undvika regn och fukt.
- Håll enheten borta från värme- och brandkällor, exempelvis kaminer, mikrovågsugnar, spisar, varmvattenberedare, element och stearinljus.
- Placera inga föremål, till exempel stearinljus eller vattenglas, ovanpå enheten. Sluta genast använda enheten om något främmande föremål eller någon vätska kommer in i den. Stäng då av enheten och koppla bort alla kablar från den. Kontakta sedan ett auktoriserat serviceställe.
- Blockera inte enhetens öppningar. Lämna minst 10 cm fritt utrymme runt enheten eftersom den avger värme.
- Placera inte vassa metallföremål, t.ex. nålar, i närheten av hörsnäckan eller högtalaren. Hörsnäckan kan dra till sig dessa föremål och orsaka skador.
- Låt bli att använda enheten eller dess program en stund om enheten blir överhettad. Om huden utsätts för en överhettad enhet under en längre period kan symtom på mildare brännskador uppkomma, till exempel röda fläckar eller mörkare pigmentering.
- Rör inte vid enhetens antenn. Om du gör det kan kommunikationskvaliteten försämrans.
- Låt inte barn eller husdjur bita i eller suga på enheten eller tillbehören. Det kan leda till skador eller explosion.
- Följ gällande lagar och föreskrifter och respektera andras integritet och lagstadgade rättigheter.
- Enheten ska installeras och användas med ett avstånd på minst 20 cm mellan strålningskällan och kroppen.
- Placera enheten på en plats med goda mottagningsförhållanden. Avståndet mellan enheten och andra metallföremål (till exempel metallkonsoler eller dörrar och fönster av metall) ska vara större än 25 cm och avståndet mellan enheter ska vara större än 30 cm.

## **Barnsäkerhet**

- Följ alla föreskrifter som gäller barnsäkerhet. Det kan vara farligt att låta barn leka med enheten eller dess tillbehör. Enheten har löstagbara delar som kan medföra kvävningrisk. Håll enheten borta från barn.
- Enheten och dess tillbehör är inte avsedda att användas av barn. Barn bör bara få använda enheten under uppsikt av en vuxen.

## Tillbehör

- Användning av ej godkända eller inkompatibla nätadapterar, laddare eller batterier kan orsaka brand eller explosion eller medföra andra risker.
- Välj endast tillbehör som enhetens tillverkare rekommenderar för den här modellen. Användning av andra typer av tillbehör kan göra att garantin inte längre gäller, strida mot lagar och föreskrifter och vara farligt. Kontakta återförsäljaren för information om var godkända tillbehör finns att köpa i ditt område.

## Laddarsäkerhet

- Om enheten ska anslutas till ett eluttag bör detta finnas i närheten och vara lättåtkomligt.
- Koppla bort laddaren från eluttaget och enheten när den inte används.
- Undvik att tappa laddaren och utsätt den inte för slag eller stötar.
- Använd aldrig nätkabeln om den är skadad (till exempel om ledningar är blottade eller skadade) eller om kontakten sitter löst. Fortsatt användning kan leda till elektriska stötar, kortslutning eller brand.
- Rör inte vid nätkabeln med våta händer och dra inte i kabeln när du ska koppla bort den från laddaren.
- Rör inte vid enheten eller laddaren med våta händer. Det kan leda till kortslutning, funktionsfel eller elektriska stötar.
- Lämna in laddaren till ett auktoriserat serviceställe för inspektion om den har utsatts för vatten eller andra vätskor eller hög fuktighet.
- Se till att laddaren uppfyller kraven i paragraf 2.5 i IEC60950-1/EN60950-1/UL60950-1 och att den har testats och godkänts enligt nationella och lokala standarder.
- Enheten får endast anslutas till produkter som är försedda med USB-IF-logotypen eller uppfyller USB-IF:s efterlevnadsprogram.

## Batterisäkerhet

- Låt inte batteripolerna komma i kontakt med ledare, till exempel nycklar, smycken eller andra metallföremål. Det kan kortsluta batteriet och orsaka brännskador eller andra skador.
- Håll batteriet borta från stark värme och direkt solljus. Lägg inte batteriet på uppvärmningsanordningar, till exempel mikrovågsugnar, spisar eller element. Batterier kan explodera om de blir överhettade.
- Gör inga ändringar eller omkonstruktioner av batteriet. För inte in främmande föremål i batteriet. Batteriet får inte doppas i eller på annat sätt utsättas för vatten eller andra vätskor. Det kan leda till brand eller explosion eller medföra andra risker.
- Se till att batterivätskan inte kommer i kontakt med hud eller ögon om batteriet skulle läcka. Om batterivätska kommer i kontakt med huden eller stänker i ögonen ska du omedelbart skölja med rent vatten och kontakta läkare.

- Sluta genast använda enheten och ta ut batteriet om batteriet deformeras, ändrar färg eller överhettas under laddning eller förvaring. Fortsatt användning kan leda till batteriläckage, brand eller explosion.
- Bränn aldrig upp batterier eftersom de då kan explodera. Skadade batterier kan också explodera.
- Kassera uttjänta batterier enligt lokala föreskrifter. Felaktig batterianvändning kan leda till brand eller explosion eller medföra andra risker.
- Låt inte barn eller husdjur bita i eller suga på batteriet. Det kan leda till skador eller explosion.
- Slå inte sönder eller stick hål på batteriet och utsätt det inte för starkt yttre tryck. Det kan leda till kortslutning eller överhettning.
- Tappa inte enheten eller batteriet. Enheten och batteriet kan skadas av fall, i synnerhet mot hårda ytor.
- Byt ut batteriet om enhetens standby-tid blir betydligt kortare.

## **Rengöring och underhåll**

- Håll enheten torr och förhindra att den slår emot andra föremål under förvaring, transport och användning.
- Håll enheten och tillbehören torra. Försök inte torka dem med hjälp av en extern värmekälla, till exempel i en mikrovågsugn eller med en hårtork.
- Utsätt inte enheten eller tillbehören för extrem värme eller kyla. Det kan medföra att de inte fungerar korrekt vilket kan leda till eldsvåda eller explosion.
- Undvik sammanstötningar, eftersom det kan leda till funktionsfel, överhettning, brand eller explosion.
- Stäng av enheten och koppla bort alla kablar om den inte ska användas under en längre tid.
- Sluta omedelbart använda enheten om något ovanligt inträffar, till exempel om enheten börjar ryka, lukta eller låta konstigt. Stäng då av enheten, koppla bort alla kablar och kontakta sedan ett auktoriserat serviceställe.
- Trampa inte på, dra inte i och böj inte någon kabel för kraftigt. Det kan skada kabeln och göra att enheten inte fungerar.
- Innan du rengör eller underhåller enheten ska du sluta använda den, stoppa alla program och koppla bort alla anslutna kablar.
- Använd inte kemiska rengöringsmedel, pulver eller andra kemiska ämnen (såsom alkohol och bensen) när du rengör enheten eller tillbehören. Sådana ämnen kan skada delar och utgör en brandrisk. Använd en ren, mjuk och torr trasa när du rengör enheten och tillbehören.
- Låt inte kort med magnetremsa, till exempel kreditkort eller telefonkort, ligga intill enheten under längre perioder. Annars finns det risk för att kortet med magnetremsa skadas.

- Ta inte isär eller konstruera om enheten eller dess tillbehör. Om du gör det gäller inte längre garantin och inte heller tillverkarens ansvar för skador. Kontakta ett auktoriserat serviceställe för assistans eller reparation om något fel uppstår.
- Om enhetens skärm går sönder måste du omedelbart sluta använda enheten. Rör inte trasiga delar och försök inte ta bort dem. Kontakta omedelbart ett auktoriserat serviceställe.

## Nödsamtal

Möjligheten att ringa nödsamtal beror på kvaliteten på ditt mobilnät, tjänsteleverantörens policy samt lokala lagar och föreskrifter. Förlita dig aldrig enbart på enheten för livsviktiga samtal som t.ex. rör medicinska nödsituationer.

## Information om avfallshantering och återvinning



Den här symbolen (med eller utan streck) på enheten, batterierna (om sådana medföljer) och/eller förpackningen anger att enheten och dess elektriska tillbehör (till exempel headset, adapter eller kabel) och batterier inte får kastas i hushållsoporna. De får inte kastas som osorterat hushållsavfall utan ska lämnas till kommunens insamlingsställe för miljöfarligt avfall för återvinning eller säkert omhändertagande.

Kontakta kommunen eller försäljningsstället om du behöver mer information om återvinning av enheten eller batteriet.

Kassering av enheten och batterierna (om sådana medföljer) omfattas av det omarbetade WEEE-direktivet (direktiv 2012/19/EU) och batteridirektivet (direktiv 2006/66/EG). Syftet med att separera batterier och avfall som utgörs av eller innehåller elektrisk eller elektronisk utrustning från annat avfall är att minimera eventuell miljöpåverkan och de risker för människors hälsa som orsakas av skadliga ämnen.

## Minskning av farliga ämnen

Enheten är förenlig med REACH-förordningen (förordning (EG) nr 1907/2006) och det omarbetade RoHS-direktivet (direktiv 2011/65/EU). Batterierna (om sådana ingår) är förenliga med batteridirektivet (direktiv 2006/66/EG). Se webbplatsen <http://consumer.huawei.com/certification> för aktuell information om efterlevnaden av REACH och RoHS.

## Överensstämmelse med EU-krav

### Försäkran

Huawei Technologies Co., Ltd. försäkrar härmed att denna enhet överensstämmer med de väsentliga kraven och andra relevanta föreskrifter i direktiv 1999/5/EG.

Försäkran om överensstämmelse finns på webbplatsen  
<http://consumer.huawei.com/certification>.

Produkten har följande märkning:

# CE 0168

Enheten får användas i alla EU-medlemsstater.

Följ nationella och lokala föreskrifter som gäller på den plats där enheten används.

Användningen av enheten kan vara begränsad, beroende på det lokala nätverket.

## 15 Juridisk information

### Upphovsrätt © Huawei Technologies Co., Ltd. 2015. Med ensamrätt.

Ingen del av den här handboken får reproduceras eller överföras i någon form eller på något sätt utan föregående skriftligt medgivande från Huawei Technologies Co., Ltd. och dess dotterbolag ("Huawei").

Produkten som beskrivs i den här handboken kan innehålla upphovsrättsskyddad programvara från Huawei och eventuella licensgivare. Kunden får inte på något sätt reproducera, distribuera, ändra, dekompilera, disassemblera, dekryptera, extrahera, bakåtkompilera, hyra ut, dela ut eller underlicensiera denna programvara, såvida inte sådana restriktioner är förbjudna enligt gällande lagstiftning, eller sådana rättigheter har medgivits av respektive upphovsrättsinnehavare.

### Varumärken och tillstånd



HUAWEI, HUAWEI och



är varumärken eller registrerade varumärken som tillhör Huawei Technologies Co., Ltd.

*Bluetooth*<sup>®</sup>-ordmärket och -logotyperna är registrerade varumärken som tillhör *Bluetooth SIG, Inc.* och all användning av sådana märken av Huawei Technologies Co., Ltd. är licensierad.

Övriga varumärken, produkt-, tjänst- och företagsnamn som nämns i detta dokument tillhör sina respektive ägare.

### Meddelande

Vissa av produktens funktioner och tillval som beskrivs här är beroende av den installerade programvaran och det lokala nätverkets kapacitet och inställningar, och kan därför vara inaktiverade eller begränsade av lokala nätverksoperatörer eller Internetleverantörer.

Därför kanske beskrivningarna här inte exakt stämmer med produkten eller de tillbehör du köper.

Huawei förbehåller sig rätten att ändra eller modifiera informationen eller specifikationerna i denna handbok utan föregående meddelande och utan någon ansvarsskyldighet.

## **FRISKRIVNING**

ALLT INNEHÅLL I HANDBOKEN TILLHANDAHÅLLS I BEFINTLIGT SKICK. UTÖVER VAD SOM KRÄVS AV GÄLLANDE LAGSTIFTNING LÄMNAS INGA SOM HELST GARANTIER, VARKEN UTTRYCKLIGA ELLER UNDERFÖRSTÅDDA, INKLUSIVE MEN INTE BEGRÄNSAT TILL UNDERFÖRSTÅDDA GARANTIER OM ALLMÄN LÄMPLIGHET ELLER LÄMPLIGHET FÖR ETT VISST SYFTE MED AVSEENDE PÅ DEN HÄR HANDBOKENS KORREKTHET, TILLFÖRLITLIGHET ELLER INNEHÅLL.

SÅ LÅNGT LAGEN MEDGER SKA HUAWEI UNDER INGA OMSTÄNDIGHETER HÅLLAS ANSVARSSKYLDIG FÖR NÅGRA SPECIELLA, OFÖRUTSEDDA, INDIREKTA ELLER PÅFÖLJANDE SKADOR ELLER FÖRLUST AV VINSTER, AFFÄRSMÖJLIGHETER, INTÄKTER, DATA, GOODWILL, BESPARINGAR ELLER FÖRVÄNTADE BESPARINGAR OAVSETT OM SÅDANA FÖRLUSTER KAN FÖRUTSES ELLER INTE.

MAXIMAL ANSVARSSKYLDIGHET (BEGRÄNSNINGEN GÄLLER INTE ANSVAR FÖR PERSONSKADOR OM GÄLLANDE LAGSTIFTNING FÖRBJUDER SÅDAN BEGRÄNSNING) FÖR HUAWEI SOM UPPKOMMER AV ANVÄNDANDET AV DEN PRODUKT SOM BESKRIVS I DEN HÄR HANDBOKEN, BEGRÄNSAS TILL DET BELOPP SOM KUNDEN BETALADE FÖR PRODUKTEN.

## **Import- och exportföreskrifter**

Kunden ska följa all gällande export- eller importlagstiftning och ansvarar för att inhämta alla nödvändiga tillstånd och licenser från myndigheter vid export, återexport eller import av den produkt som beskrivs i den här handboken, inklusive programvara och dess tekniska data.

## **Sekretesspolicy**

Om du vill veta mer om hur vi skyddar din personliga information kan du läsa vår integritetspolicy på <http://consumer.huawei.com/privacy-policy>.





# 1 Getting to know your F617

## Front view

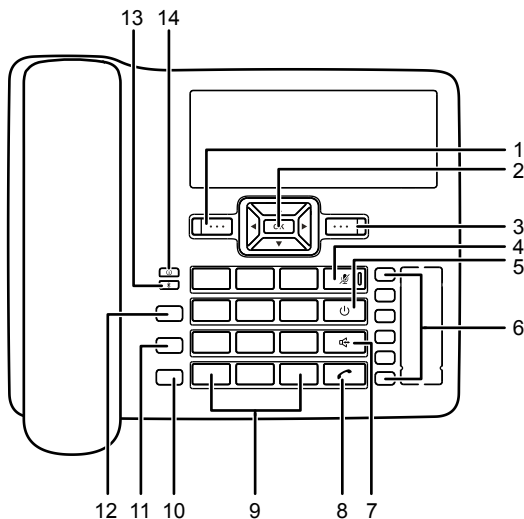

 The figures in this guide are provided for your reference only.

1 Left function key







- Access the main menu in standby mode.
- Select the option displayed in the lower left corner of the screen.

2 Navigation keys



- Access the main menu by pressing the OK key in standby mode.
- Access a shortcut menu by pressing the corresponding navigation key in standby mode.
- Adjust the volume by pressing the navigation keys during a call.

3	Right function key 	Select the option displayed in the lower right corner of the screen.
4	Mute key 	Press this key to mute or unmute an ongoing call.
5	End key 	<ul style="list-style-type: none"> <li>● End or reject a call.</li> <li>● Press and hold this key to power the phone on or off.</li> <li>● Return to the standby mode.</li> </ul>
6	Shortcut keys	<ul style="list-style-type: none"> <li>● Speed dial a phone number.</li> <li>● Select <b>Settings &gt; Phone settings &gt; Speed dial</b> to assign a shortcut key to a phone number.</li> </ul>
7	Hands-free key 	<ul style="list-style-type: none"> <li>● Make or answer a call without lifting the handset in standby mode.</li> <li>● In the hands-free mode, cancel the dialing when dialing a number or end the current call.</li> </ul>
8	Call key 	<ul style="list-style-type: none"> <li>● Make or answer a call.</li> <li>● View the dialed calls in standby mode.</li> </ul>
9	Number and symbol keys	<ul style="list-style-type: none"> <li>● Enter numbers, letters, and symbols.</li> <li>● Speed-dial a user-assigned phone number by pressing and holding 2~9 key in standby mode.</li> <li>● Press # key to switch between text input methods in editing mode.</li> <li>● Press * key to display the symbol list in editing mode.</li> </ul>
10	CONF key	When you are in a call, set up another call with another number, and then press the CONF key to start a conference call among all calling parties. A conference call can have a maximum of six participants.
11	TRANS key	If you receive a call when you are already in another call, you can press the TRANS key to transfer the incoming call to another number.
12	HOLD key	Hold or resume the call.





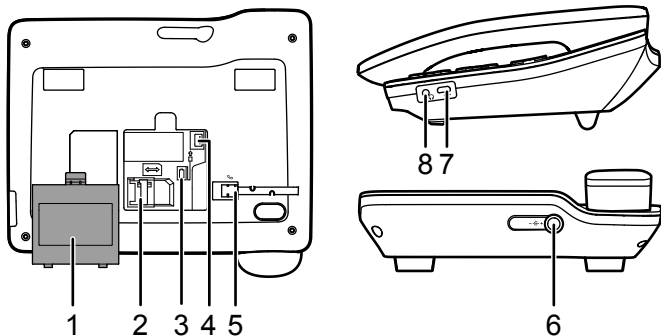











- |    |                     |   |
|----|---------------------|---|
| 13 | Bluetooth indicator | <ul style="list-style-type: none"> <li>● Off: No Bluetooth device is connected.</li> <li>● Blinking fast in blue (off for 0.5s and on for 0.5s): A Bluetooth device is being connected.</li> <li>● Blinking slowly in blue (off for 14.5s and on for 0.5s): A Bluetooth device is connected.</li> <li>● Steady blue: A call is in progress over a Bluetooth headset.</li> </ul> |
| 14 | Status indicator    | <ul style="list-style-type: none"> <li>● Off: normal state.</li> <li>● Steady green: There are missed calls, unread messages, new voicemails, or software updates.</li> </ul>   |

## Back and side view



- |   |  |   |                   |
|---|--|---|-------------------|
| 1 | Battery cover                            | 2 | SIM card slot     |
| 3 | Battery container                        | 4 | Battery cord jack |
| 5 | Coiled cord jack on main unit            | 6 | Power jack        |
| 7 | USB port (only for maintenance purposes) | 8 | Headset jack      |

## 2 Screen icons

	Full reception		Calling
	No service		Alarm clock
	Hands-free mode		Unread message
	Unopened voicemail message		Powered by the power adapter
	Full battery		Headset mode
	2G network		3G network
	In silent profile		FM radio enabled
	Bluetooth enabled		Update available

## 3 Installation

Ensure that F617 is powered off and disconnected from the power adapter.

### Installing the SIM card

Ensure that the golden contacts of the SIM card are facing downward and that the beveled edge of the SIM card is properly aligned with that of the SIM card slot. Then check that the SIM card is fully inserted.

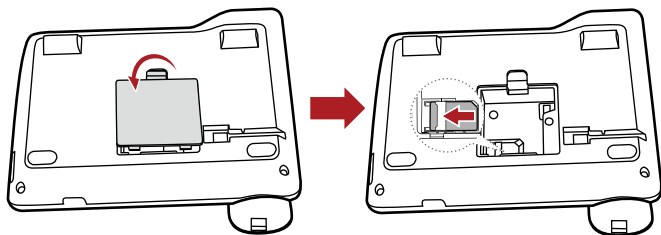

- i** Do not frequently remove the SIM card when using F617.

## Installing the battery

Ensure that the battery is correctly installed.

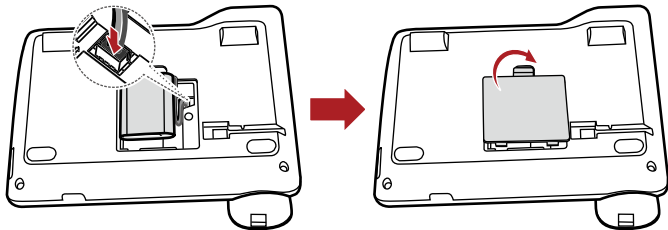

- i**
- When new phones are delivered, the battery power is low. Therefore, charge the phone for a while and then power on the phone the first time you use it.
  - If the phone will not be used for a long time, remove the battery from the phone.

## Connecting the power adapter

When you use F617, it is recommended that you connect the power adapter to F617.

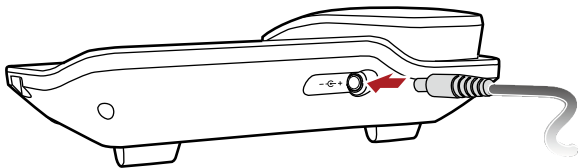

- i**
- If the battery has not been used for a long time or the battery is exhausted, the screen of F617 may not function when you charge the battery again. This is normal. After the battery is being charged for a while, you can power on the phone for use.
  - The battery supplies power for only a limited period. Ensure that the battery has been fully charged before putting it in use.

## Connecting the headset (Optional)

F617 supports standard 3.5 mm headsets.





## 4 Powering on

Press and hold  until the screen lights up to power on the phone.



 Press and hold  to power off the phone.

## 5 calling

### Making a call

1. In standby mode, press the number keys to enter a phone number.
2. Press  to dial the number.
3. Press  to end the call or cancel the dialing.

 You can also use the following methods to dial the number:

- In standby mode, press  to view the dialed calls. Find the desired number in the dialed calls, and then press  to dial the number.
- Find the desired number in the contacts, and then press  to dial the number.

## Answering or rejecting a call

When there is an incoming call, press  to answer the call; press  to reject the call.

## Using your Bluetooth headset

You can make calls on the F617 over a Bluetooth headset.

### Enabling or disabling Bluetooth

1. Choose **Tools > Bluetooth**.
2. Choose **Open Bluetooth** or **Close Bluetooth** to enable or disable Bluetooth.

### Pairing your F617 with a Bluetooth headset

1. Turn on your Bluetooth headset and set it to visible.
2. Choose **Add new device** to search for Bluetooth devices nearby.
3. Choose **Pair** to pair your F617 with a Bluetooth headset.
4. Enter the PIN. A message indicating that the pairing is successful, will then be displayed.



Generally, the Bluetooth headset PIN is 0000. If the pairing fails, consult your Bluetooth headset user guide.



### Managing Bluetooth devices paired with your F617

Choose **Tools > Bluetooth > Device list** to check the devices paired with your F617.





- To set up or terminate the connection between your F617 and a Bluetooth headset, choose **Options > Connect/Disconnect**.
- Choose **Options > Delete** to delete a paired device.

# 6 Messages

## Sending a message

1. Select **Messages > Write message**.
2. Write the message.
3. Press  and then add a recipient using the following methods:
  - Enter the recipient's phone number.
  - Add the recipient from the contacts.
4. Press  to send the message.



## Reading a message

1. Select **Messages > Inbox**.
  2. Press  /  to scroll to a message in the list.
  3. Press  to open and read the message.
-  Press  to manage the message.

# 7 Text input methods

## Input methods functions

The input methods have following basic functions:

- In editing mode, press the # key to switch between input methods.
- In editing mode, you can press  to delete the character to the left of the cursor or press and hold  to delete all characters.
- In predictive and traditional input mode, press the 0 key to enter a space.
- In any input method, press the \* key to display the symbol list.



## Traditional input

In traditional input mode, press the number keys to enter letters. Press a number key repeatedly until the desired character appears. If the next letter you want to enter is on the same key as the current one, wait until the current letter is entered, and then enter the next one.

## Predictive input

1. Press the keys labeled with the letters required to spell the desired word once according to the spelling sequence of the word. As you enter letters, the phone attempts to predict the desired word and displays candidate words.



2. Press  /  to scroll to the desired word.
3. Press  to enter the word, or press the 0 key to enter the word followed by a space.

## Number input

- In 123 input mode, enter a desired number by pressing the number key.



- In traditional input mode, press and hold corresponding number key to enter numbers.

## 8 FM

FM Radio helps you conveniently listen to the FM radio programs. Select **Tools > FM**

**radio**, and then press  /  to switch the channel. Press  /  to adjust the volume.

You can select **Options** for more operations.

## 9 Internet connection

### Connecting your F617 to a computer

F617 can be connected to a computer to provide data services. You need to purchase the data service suite. For details, consult your service provider.

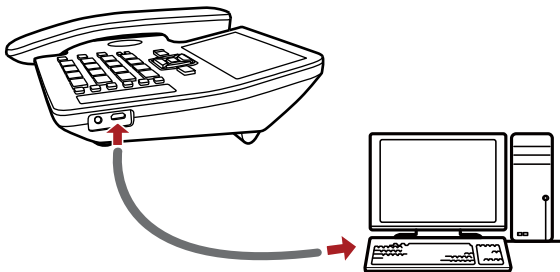

### Installing the management program

If you are using the data service for the first time, you need to install the management program.

-  The operating system configuration requirement of a computer: Windows XP, Windows Vista, Windows 7.

1. Connect F617 to a computer with a compatible USB cable, the installation program automatically starts.
2. Follow the instructions of the installation program.
3. When the installation completes, a shortcut icon of the management program is displayed on the desktop.

## Accessing the Internet

You can access the Internet after setting the network connection.

1. Double click the shortcut icon of the management program.
2. Click **Settings** to set the network connection. If you use the default settings, skip the settings operations.
3. Click **Connect**. After the login completes, you can access the Internet.

 For details, consult your service provider.

# 10 Security

## Setting the phone lock

The phone lock protects your phone from unauthorized use. If you enable phone lock, you will be prompted to enter a phone lock code before you use the phone.

Select **Settings > Security settings > Power-on password** to set the phone lock. You can change the default phone lock code (000000) to a personal password. It is recommended that you periodically change this phone lock code for enhanced security.

 When clearing the user settings, you must enter the correct power-on password.

## Setting the keypad lock

In standby mode, press and hold # key to lock the keypad. In this case, you can only dial emergency numbers and answer incoming calls.

In standby mode, press  and then \* key to unlock the keypad.

Select **Settings > Phone settings > Auto keypad lock** to set the keypad lock. If automatic keypad lock function is enabled, the keypad will be automatically locked when the standby time exceeds the preset period in standby mode.

## PIN and PUK

Personal identification number (PIN) code helps effectively prevent unauthorized use of your SIM card. Personal unblocking key (PUK) code helps change the locked PIN code. If you enter the wrong PIN code for three times, your SIM card will be locked. In this case, you need to enter the PUK code to unblock the locked PIN code. Please note that if you enter the wrong PUK code for ten times, your SIM card will be permanently locked, you need to consult your service provider to replace your SIM card. PIN code and PUK code are provided together with the SIM card. For details, consult your service provider.

# 11 Updating your F617

Your F617 can be automatically or manually updated.

- To enable automatic update on your F617, choose **Settings > Software update > Automatically update**.
- To manually update your F617, choose **Settings > Software update > Manual update**.

# 12 FAQs

If problems occur during the use of the phone, refer to the following sections for a proper solution. If a problem persists, contact your phone vendor.

## What can I do if F617 cannot be powered on?

1. Remove the battery cover and check whether the battery is installed properly.
2. If the battery is properly installed, a possible cause for the problem is that the battery power is low. Charge the battery, and then try to power on the phone.

## What can I do if no information is displayed on the screen?

If the phone is not used for a long time and the battery runs out of power, the phone may not display any information when it is being charged. This is a normal phenomenon. The phone can be powered on after the battery is charged for a while.

## What can I do if battery cannot be charged?

1. Check that the power adapter and the power socket are connected properly.
2. Replace the power adapter or the battery with a new one of the same model.

## What can I do if the signal reception is poor?

1. Check that the SIM card is installed properly.
2. Place the phone at a location where strong signals can be received.

## What can I do if the in-call volume is too high or too low?

During a call, press navigation keys to adjust the volume.

# 13 For more help

Please visit <http://consumer.huawei.com/en/support/hotline> for recently updated hotline and email address in your country or region.

# 14 Safety information

This section contains important information about the operation of your device. It also contains information about how to use the device safely. Read this information carefully before using your device.

### Electronic device

Do not use your device if using the device is prohibited. Do not use the device if doing so causes danger or interference with other electronic devices.

### Interference with medical equipment

- Follow rules and regulations set forth by hospitals and health care facilities. Do not use your device where prohibited.
- Some wireless devices may affect the performance of hearing aids or pacemakers. Consult your service provider for more information.
- Pacemaker manufacturers recommend that a minimum distance of 15 cm be maintained between a device and a pacemaker to prevent potential interference with the pacemaker. If using a pacemaker, hold the device on the side opposite the pacemaker and do not carry the device in your front pocket.

## **Protecting your hearing when using a headset**

- Using a headset at high volumes may damage your hearing. To reduce this risk, lower the headset volume to a safe and comfortable level.
- Exposure to high volumes while driving may cause distraction and increase your risk of an accident.

## **Areas with flammables and explosives**

- Do not use the device where flammables or explosives are stored (in a gas station, oil depot, or chemical plant, for example). Using your device in these environments increases the risk of explosion or fire. In addition, follow the instructions indicated in text or symbols.
- Do not store or transport the device in containers with flammable liquids, gases, or explosives.

## **Traffic security**

- Observe local laws and regulations while using the device. To reduce the risk of accidents, do not use your wireless device while driving.
- Concentrate on driving. Your first responsibility is to drive safely.
- Do not hold the device while driving. Use hands-free accessories.
- When you must make or answer a call, pull off the road safely and park the vehicle first.
- RF signals may affect the electronic systems of motor vehicles. For more information, consult the vehicle manufacturer.
- Do not place the device over the air bag or in the air bag deployment area in a motor vehicle. Doing so may hurt you because of the strong force when the air bag inflates.
- Do not use your device while flying in an aircraft or immediately before boarding. Using wireless devices in an aircraft may disrupt wireless networks, present a hazard to aircraft operation, or be illegal.

## **Operating environment**

- Avoid dusty, damp, or dirty environments. Avoid magnetic fields. Using the device in these environments may result in circuit malfunctions.
- Before connecting and disconnecting cables, stop using the device and disconnect it from the power supply. Ensure that your hands are dry during operation.
- Place the device on a stable surface.
- Keep the device away from electronic appliances that generate strong magnetic or electric fields, such as a microwave oven or refrigerator.
- During thunderstorms, power off your device and remove all cables connected to it to protect against lightning strikes.
- Do not use your device during thunderstorms to protect your device against any

danger caused by lightning.

- Ideal operating temperatures are 0 °C to 45 °C. Ideal storage temperatures are -20 °C to +70 °C. Extreme heat or cold may damage your device or accessories.
- Keep the device and accessories in a well-ventilated and cool area away from direct sunlight. Do not enclose or cover your device with towels or other objects. Do not place the device in a container with poor heat dissipation, such as a box or bag.
- Do not expose your device to direct sunlight (such as on a car dashboard) for prolonged periods.
- To protect your device or accessories from fire or electrical shock hazards, avoid rain and moisture.
- Keep the device away from sources of heat and fire, such as a heater, microwave oven, stove, water heater, radiator, or candle.
- Do not place any object, such as a candle or a water container, on the device. If any foreign object or liquid enters the device, immediately stop using it, power it off, and remove all cables connected to it. Then, contact an authorized service center.
- Do not block device openings. Reserve a minimum of 10 cm around the device to dissipate heat.
- Do not place sharp metal objects, such as pins, near the earpiece or speaker. The earpiece may attract these objects and result in injury.
- Stop using your device or applications for a while if the device is overheated. If skin is exposed to an overheated device for an extended period, low temperature burn symptoms, such as red spots and darker pigmentation, may occur.
- Do not touch the device's antenna. Otherwise, communication quality may be reduced.
- Do not allow children or pets to bite or suck the device or accessories. Doing so may result in damage or explosion.
- Observe local laws and regulations, and respect the privacy and legal rights of others.
- The device should be installed and operated with a minimum distance of 20 cm between the radiator and your body.
- Keep the device in a place with good reception. The distance between the device and other metal materials (such as metal brackets or metal doors and windows) should be greater than 25 cm and the distance between the device should be greater than 30 cm.

### **Child's safety**

- Comply with all precautions with regard to child's safety. Letting children play with the device or its accessories may be dangerous. The device includes detachable parts that may present a choking hazard. Keep away from children.

- The device and its accessories are not intended for use by children. Children should only use the device with adult supervision.

## **Accessories**

- Using an unapproved or incompatible power adapter, charger or battery may cause fire, explosion or other hazards.
- Choose only accessories approved for use with this model by the device manufacturer. The use of any other types of accessories may void the warranty, may violate local regulations and laws, and may be dangerous. Please contact your retailer for information about the availability of approved accessories in your area.

## **Charger safety**

- For pluggable devices, the socket-outlet shall be installed near the devices and shall be easily accessible.
- Unplug the charger from electrical outlets and the device when not in use.
- Do not drop or cause an impact to the charger.
- If the power cable is damaged (for example, the cord is exposed or broken), or the plug loosens, stop using it at once. Continued use may lead to electric shocks, short circuits, or fire.
- Do not touch the power cord with wet hands or pull the power cord to disconnect the charger.
- Do not touch the device or the charger with wet hands. Doing so may lead to short circuits, malfunctions, or electric shocks.
- If your charger has been exposed to water, other liquids, or excessive moisture, take it to an authorized service center for inspection.
- Ensure that the charger meets the requirements of Clause 2.5 in IEC60950-1/EN60950-1/UL60950-1 and has been tested and approved according to national or local standards.
- Connect the device only to products with the USB-IF logo or with USB-IF compliance program completion.

## **Battery safety**

- Do not connect battery poles with conductors, such as keys, jewelry, or other metal materials. Doing so may short-circuit the battery and cause injuries or burns.
- Keep the battery away from excessive heat and direct sunlight. Do not place it on or in heating devices, such as microwave ovens, stoves, or radiators. Batteries may explode if overheated.
- Do not attempt to modify or remanufacture the battery, insert foreign objects into it, or immerse or expose it to water or other liquids. Doing so may lead to fire, explosion, or other hazards.
- If the battery leaks, ensure that the electrolyte does not make direct contact with

your skins or eyes. If the electrolyte touches your skins or splashes into your eyes, immediately flush with clean water and consult a doctor.

- In case of battery deformation, color change, or overheating while charging or storing, immediately stop using the device and remove the battery. Continued use may lead to battery leakage, fire, or explosion.
- Do not put batteries in fire as they may explode. Damaged batteries may also explode.
- Dispose of used batteries in accordance with local regulations. Improper battery use may lead to fire, explosion, or other hazards.
- Do not allow children or pets to bite or suck the battery. Doing so may result in damage or explosion.
- Do not smash or pierce the battery, or expose it to high external pressure. Doing so may lead to a short circuit or overheating.
- Do not drop the device or battery. If the device or battery is dropped, especially on a hard surface, it may be damaged.
- If the device standby time shortens significantly, replace the battery.

## **Cleaning and maintenance**

- During storage, transportation, and operation of the device, keep it dry and protect it from collision.
- Keep the device and accessories dry. Do not attempt to dry it with an external heat source, such as a microwave oven or hair dryer.
- Do not expose your device or accessories to extreme heat or cold. These environments may interfere with proper function and may lead to fire or explosion.
- Avoid collision, which may lead to device malfunctions, overheating, fire, or explosion.
- If the device is not going to be used for an extended period of time, power it off, and remove all cables connected to it.
- If anything unusual occurs (for example, if the device emits smoke or any unusual sound or smell), immediately stop using it, power it off, remove all cables connected to it, and contact an authorized service center.
- Do not trample, pull, or excessively bend any cable. Doing so may damage the cable, causing the device to malfunction.
- Before you clean or maintain the device, stop using it, stop all applications, and disconnect all cables connected to it.
- Do not use any chemical detergent, powder, or other chemical agents (such as alcohol and benzene) to clean the device or accessories. These substances may cause damage to parts or present a fire hazard. Use a clean, soft, and dry cloth to clean the device and accessories.
- Do not place magnetic stripe cards, such as credit cards and phone cards, near the



device for extended periods of time. Otherwise the magnetic stripe cards may be damaged.

- Do not dismantle or remanufacture the device and its accessories. This voids the warranty and releases the manufacturer from liability for damage. In case of damage, contact an authorized service center for assistance or repair.
- If the device screen is broken in a collision, immediately stop using the device. Do not touch or attempt to remove the broken parts. Promptly contact an authorized service center.

## Emergency calls

The availability of emergency calls is subject to your cellular network quality, service provider policy, and local laws and regulations. Never rely solely on your device for critical communications like medical emergencies.

## Disposal and recycling information



 This symbol (with or without a solid bar) on the device, batteries (if included), and/or the packaging, indicates that the device and its electrical accessories (for example, a headset, adapter, or cable) and batteries should not be disposed of as household garbage. These items should not be disposed of as unsorted municipal waste and should be taken to a certified collection point for recycling or proper disposal.

For more detailed information about device or battery recycling, contact your local city office, household waste disposal service, or retail store.

Disposal of the device and batteries (if included) is subject to WEEE Directive Recast (Directive 2012/19/EU) and Battery Directive (Directive 2006/66/EC). The purpose of separating WEEE and batteries from other waste is to minimize the potential environmental impacts and human health risk of any hazardous substances that may be present.

## Reduction of hazardous substances

This device is compliant with the REACH Regulation [Regulation (EC) No 1907/2006] and RoHS Directive Recast (Directive 2011/65/EU). Batteries (if included) are compliant with the Battery Directive (Directive 2006/66/EC). For up-to-date information about REACH and RoHS compliance, please visit the web site <http://consumer.huawei.com/certification>.

## EU regulatory conformance

### Statement

Hereby, Huawei Technologies Co., Ltd. declares that this device is in compliance with the essential requirements and other relevant provisions of Directive 1999/5/EC.

For the declaration of conformity, visit the web site  
<http://consumer.huawei.com/certification>.

The following marking is included in the product:

# CE 0168

This device may be operated in all member states of the EU.

Observe national and local regulations where the device is used.

This device may be restricted for use, depending on the local network.

## 15 Legal Notice

**Copyright © Huawei Technologies Co., Ltd. 2015. All rights reserved.**

No part of this manual may be reproduced or transmitted in any form or by any means without prior written consent of Huawei Technologies Co., Ltd. and its affiliates ("Huawei").

The product described in this manual may include copyrighted software of Huawei and possible licensors. Customers shall not in any manner reproduce, distribute, modify, decompile, disassemble, decrypt, extract, reverse engineer, lease, assign, or sublicense the said software, unless such restrictions are prohibited by applicable laws or such actions are approved by respective copyright holders.

### Trademarks and Permissions



HUAWEI, HUAWEI, and



are trademarks or registered trademarks of Huawei Technologies Co., Ltd.

The *Bluetooth*<sup>®</sup> word mark and logos are registered trademarks owned by *Bluetooth SIG, Inc.* and any use of such marks by Huawei Technologies Co., Ltd. is under license.

Other trademarks, product, service and company names mentioned may be the property of their respective owners.

### Notice

Some features of the product and its accessories described herein rely on the software installed, capacities and settings of local network, and therefore may not be activated or may be limited by local network operators or network service providers.

Thus, the descriptions herein may not exactly match the product or its accessories which you purchase.

Huawei reserves the right to change or modify any information or specifications contained in this manual without prior notice and without any liability.

## **DISCLAIMER**

ALL CONTENTS OF THIS MANUAL ARE PROVIDED "AS IS". EXCEPT AS REQUIRED BY APPLICABLE LAWS, NO WARRANTIES OF ANY KIND, EITHER EXPRESS OR IMPLIED, INCLUDING BUT NOT LIMITED TO, THE IMPLIED WARRANTIES OF MERCHANTABILITY AND FITNESS FOR A PARTICULAR PURPOSE, ARE MADE IN RELATION TO THE ACCURACY, RELIABILITY OR CONTENTS OF THIS MANUAL.

TO THE MAXIMUM EXTENT PERMITTED BY APPLICABLE LAW, IN NO EVENT SHALL HUAWEI BE LIABLE FOR ANY SPECIAL, INCIDENTAL, INDIRECT, OR CONSEQUENTIAL DAMAGES, OR LOSS OF PROFITS, BUSINESS, REVENUE, DATA, GOODWILL SAVINGS OR ANTICIPATED SAVINGS REGARDLESS OF WHETHER SUCH LOSSES ARE FORSEEABLE OR NOT.

THE MAXIMUM LIABILITY (THIS LIMITATION SHALL NOT APPLY TO LIABILITY FOR PERSONAL INJURY TO THE EXTENT APPLICABLE LAW PROHIBITS SUCH A LIMITATION) OF HUAWEI ARISING FROM THE USE OF THE PRODUCT DESCRIBED IN THIS MANUAL SHALL BE LIMITED TO THE AMOUNT PAID BY CUSTOMERS FOR THE PURCHASE OF THIS PRODUCT.

## **Import and Export Regulations**

Customers shall comply with all applicable export or import laws and regulations and be responsible to obtain all necessary governmental permits and licenses in order to export, re-export or import the product mentioned in this manual including the software and technical data therein.

## **Privacy Policy**

To better understand how we protect your personal information, please see the privacy policy at <http://consumer.huawei.com/privacy-policy>.

