

Elisa Viihde

Käyttöönotto-opas

Kaapelimodeemi



siinä on ideaa.

Sisällys

1.	Laitteiden asentaminen	
1.1.	Laajakaistamodeemin asentaminen	4
1.2.	Kaukosäädin	6
1.3.	Digiboksin asentaminen	8
1.4.	Digiboksin kytkeminen modeemiin	9
1.5.	Antennijohdon kytkentä.....	10
1.6.	Digiboksin liittäminen.....	11
2.	Ohjelmiston asentaminen ja kanavahaku	
2.1.	Ohjelmiston asentaminen	12
2.2.	Kanavahaku	13
2.3.	Lapsilukon PIN-koodi	13
3.	Tietokoneen yhdistäminen kaapelimodeemiin	14
	Kaapelimodeemin merkkivalot	15
	Langaton yhteys	16
4.	Tietoturva	17
5.	Elisa Viihteen käyttö	
5.1.	TV:n katselu	18
5.2.	Etäkäyttö	19
5.3.	Tallentaminen.....	21
5.4.	Videoiden vuokraaminen	22
5.5.	Maksukanavat.....	23
6.	Ohjeita erilaisissa virhetilanteissa	24
	OmaElisa	26
7.	Pakkauksen sisältö	27

Tervetuloa Elisa Viihteen käyttäjäksi!

Seuraavaksi sinua opastetaan laitteiden asennuksessa sekä Elisa Viihteen käyttämisessä. Laajemmat käyttöohjeet löydät osoitteesta **elisaviihde.fi** etusivulta kohdasta **Ohjeet**.

Löydät tärkeitä huomioita asennuksesta ja käytöstönnotosta näistä info-laatikoista.

1. Asenna kaapelimodeemi ja varmista internet-yhteyden toimivuus

Huomioithan, että kaapelimodeemi ja digiboksi kytketään ensisijaisesti kiinteällä ethernet-johdolla. Pakkaukseen sisältyy 10 metrin johto.



2. Asenna digiboksi ja ohjelmisto

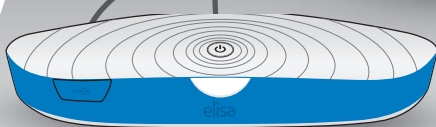

3. Nauti Elisa Viihteestä!

3

1. Asennus ja kytkennät

1.1. Kaapelimodeemin asentaminen

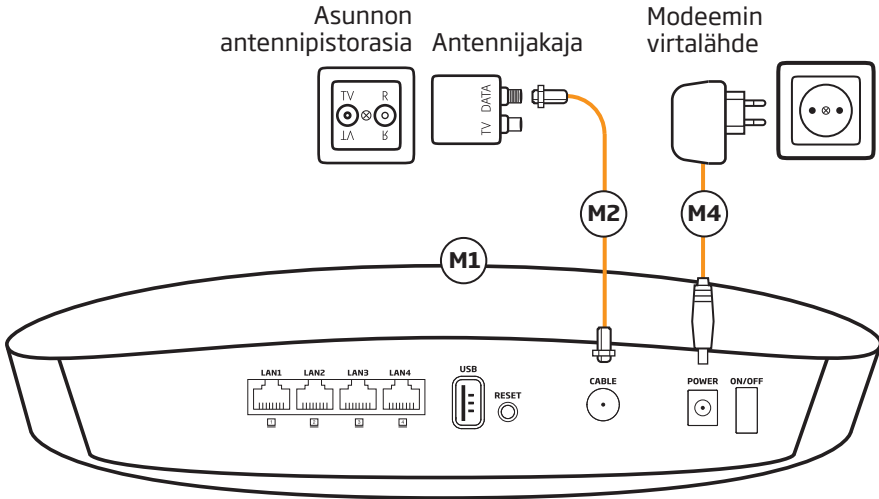

C2300 kaapelimodeemi
(kuva laitteen takaa)

1. Liitä mukana tullut musta antennikaapeli (M2) modeemin (M1) kierteillä varustettuun CABLE-liittimeen.
2. Liitä antennikaapelin toinen pää mukana tulleen antennijakajan DATA-liittimeen. Liittimet kytketään ensin painamalla kaapeli kevyesti liittimeen ja tämän jälkeen pyörittämällä mutteri kiinni sormilla.
3. Lopuksi kytke jakaja antennipistorasiaan.
4. Liitä kaapelimodeemi (M1) virtajohdolla (M4) sähkörasiaan ja kytke virta päälle modeemin ON/OFF-virtanapista.

Mikäli mahdollista, vältä jatkojohdon käyttöä modeemin ja antennirasian välillä. Käytä mieluummin pidempää verkkokaapelia kytkeäksesi modeemi tietokoneeseen tai digiboksiin.

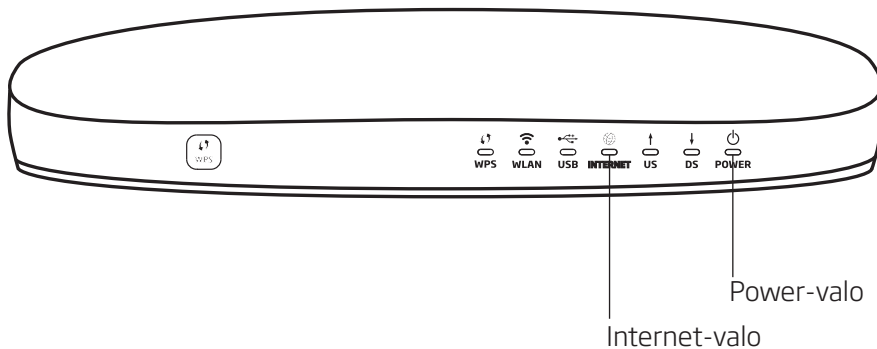

5. Varmista, että laitteessa on virta päällä (Power-valo palaa). Modeemi vilkuttaa DS- ja US-merkkivaloja kun laajakaistaa tunnistetaan. DS ja US-valot palavat kiinteästi kun laajakaista on tunnistettu. Kun modeemin internet-valo syttyy, voidaan Internet-yhteyttä käyttää modeemiin kytketyillä laitteilla.

Kun internet-valo palaa vihreänä, voit siirtyä digiboksin asentamiseen. Älä kuitenkaan etene, ennen kuin valo on syyntynyt.

Halutessasi voit nyt yhdistää tietokoneesi verkkoon joko langattomasti tai modeemin paketissa mukana olevalla lyhyellä verkkojohdolla (M5). Katso lisää kohdasta 3 (sivulla 14).

Mikäli internet-valo ei pala, tarkista, että kaikki johdot ovat kunnolla kiinni. Internet-yhteyden muodostumisessa voi kestää useamman tunnin.

1.2. Kaukosäädin

Elisa Viihdetä ohjataan digiboksin omalla kaukosäätimellä (D1). Löydät kaukosäätimen digiboksin laatikosta.

Avaa paristolokero kaukosäätimen takaa ja aseta paristot paikoilleen. Kotelon kansi saattaa olla tiukka, joten paina kovaa, jotta saat kotelon auki.

Poista kaukosäätimen etuosassa oleva suojamuovi (infrapunalähettimen edestä).

Kaukosäätimessä on kaksi virtanäppäintä, joista vasemman puoleisella kytketään virta Elisa Viihteen digiboksiin. Kaukosäädin tulee aina suunnata kohti digiboksin etupaneelia. Mikäli kaukosäätimen ja digiboksin välissä on esteitä, eivät ohjauskomennot välttämättä välity perille.

Kun kaukosäätimen paristoista loppuu virta, saat paristot pois avaamalla paristolokelon kannen ja napauttamalla kaukosäädintä napakasti kämmentäsi vasten.

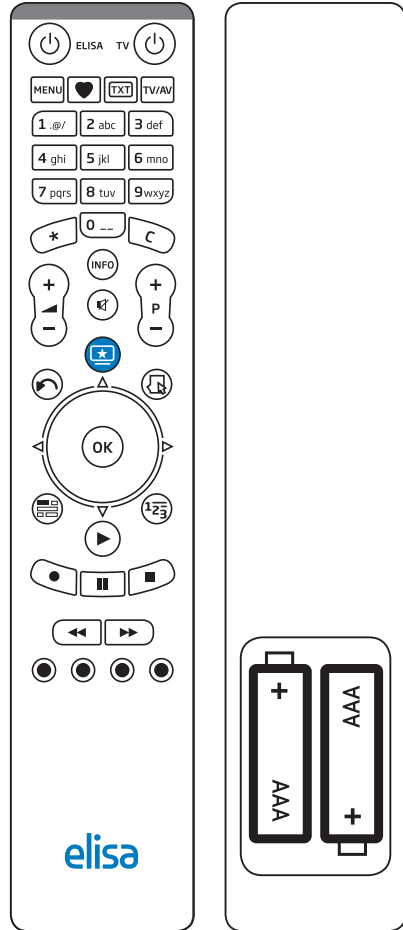

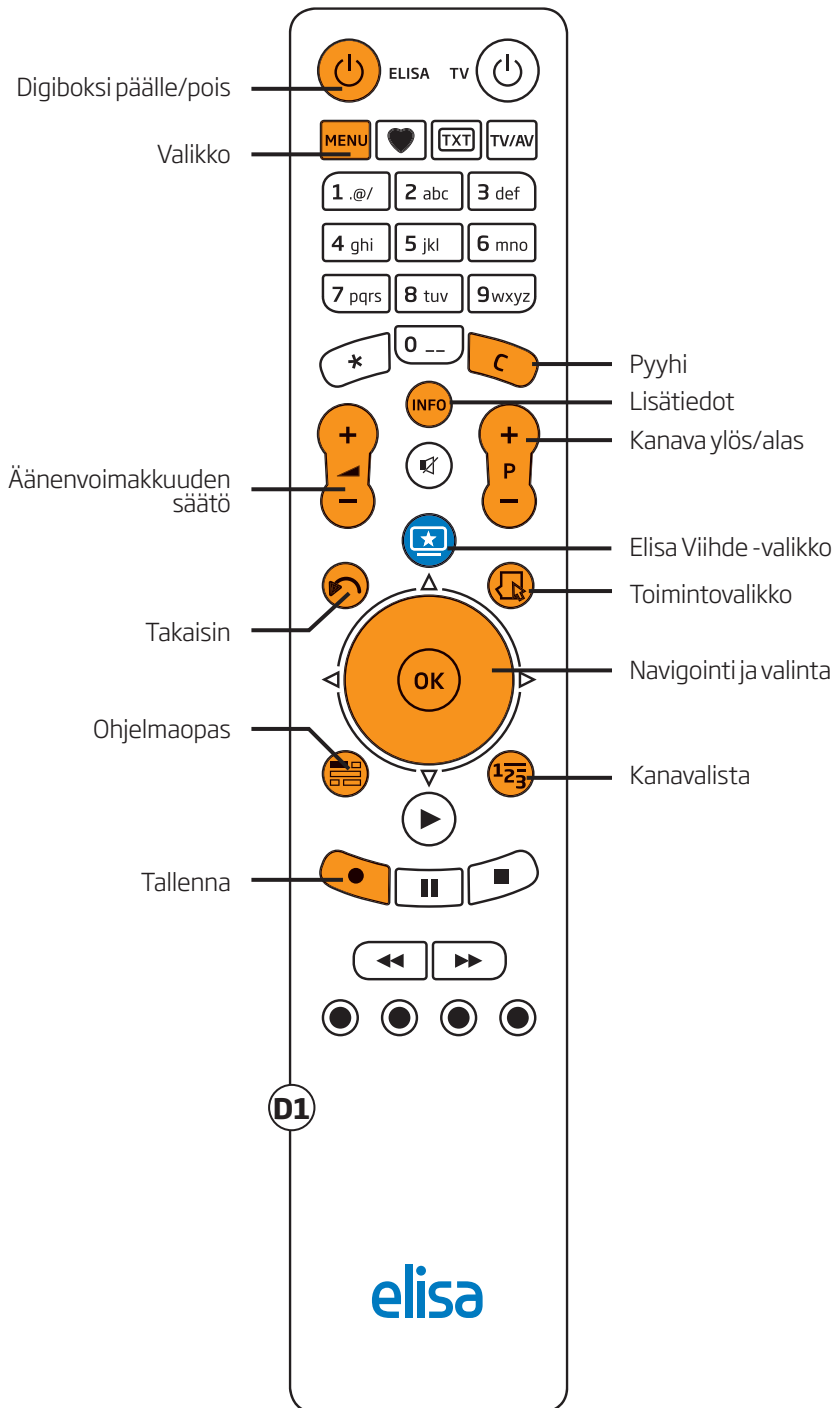

1.3. Digiboksin asentaminen

Huom. Liitä digiboksi ensin ohjeiden mukaan televisioon ja modeemiin, ennen kuin kytket virran digiboksiin.

Vaihtoehto A: HDMI

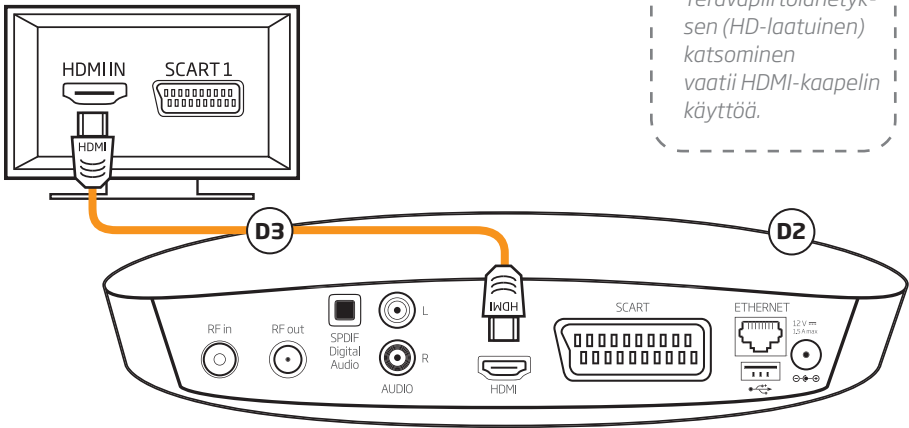

Liitä digiboksi (D2) televisioon ensisijaisesti HDMI-kaapelilla (D3).

Vaihtoehto B: SCART

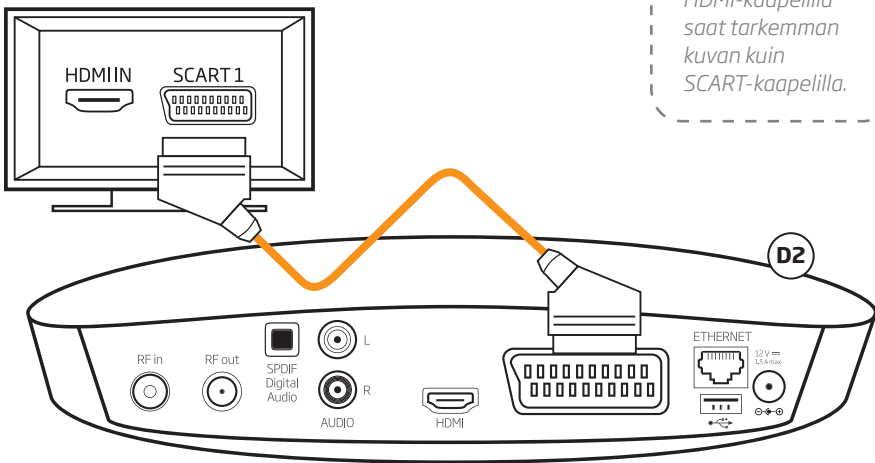

8

Ellei televisiossa ole HDMI-liitäntää, liitä digiboksi (D2) televisioon SCART-kaapelilla (SCART-kaapeli ei sisälly myyntipakkaukseen).

1.4. Digiboksin kytkeminen modeemiin

Liitä digiboksi (D2) verkkokaapelilla (D5) kaapelimodeemin LAN1-porttiin.

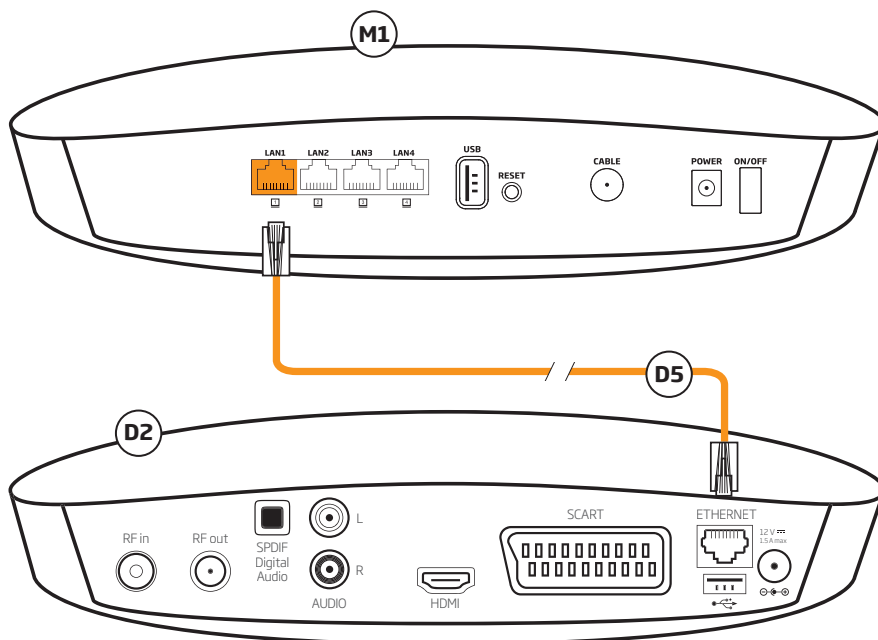

Laitteet vaativat kytkennän modeemin ja digiboksin välillä. Jos laitteiden välillä on pitkä etäisyys, voit tarvittaessa käyttää huoneiston sisäverkkoa tai erikseen hankittavia datasähkö- tai WLAN-sovittimia. Kysy sovittimista lisää Elisa Shopitista.

1.5. Antennijohdon kytkentä



Liitä antennijohto (D4) digiboksin (D2) RF in -liitäntään ja johdon toinen pää antennijaottimeen, jonka toiseen päähän on liitetty kaapelimodeemin antennijohto. Jaotin liitetään asunnon TV-antennirasiaan, jolloin saat digiboksin (ja kaapelimodeemin) kytkettyä kaapelitelevisioverkkoon. Varmista, että laitat johdot oikein: liittimet sopivat myös digiboksin RF out - ja asunnon Radio-antennirasioihin. Antennisignaalin kautta näkyvät peruskanavat.

Mikäli haluat katsella televisiota myös ilman Elisa Viihteen digiboksia, liitä antennijohto digiboksin RF out -liittimestä television takana olevaan antenniliitimeen.

1.6. Digiboksin liittäminen sähköverkkoon

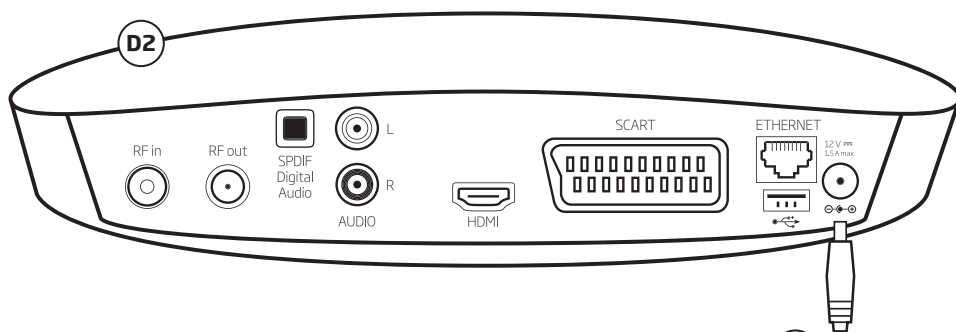

Liitä digiboksi (D2) virtalähteellä (D6) sähkörasiaan.



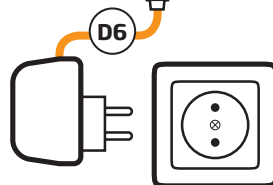



Kun kiinnität virtalähteen sähkörasiaan, ohjelmiston asennus digiboksissa käynnistyy automaattisesti.



2. Ohjelmisto ja kanavahaku

2.1. Ohjelmiston asentaminen

Ota Elisa Viihde -palvelun TV-palvelut käyttöösi seuraamalla television ruudulla ja alla esitettyjä ohjeita:

1. Kytke televisio päälle ja valitse käyttämäsi sisääntuloliitintä televisiosi ohjekirjasta. (usein "AV", "HDMI" tai "Input").
2. Kun Tervetuloa-ruutu on latautunut, aloita Elisa Viihde -palvelun asentaminen painamalla Elisa Viihde -kaukosäätimen OK-painiketta.
3. Valitse kieleksi suomi, englanti tai venäjä.
4. Valitse kuva-asetuksista televisiollesi sopiva tarkkuus. Palvelu tarjoaa suositeltavaa tarkkuutta ensimmäisenä ja tarvittaessa voit määrittellä kuvasuhteen uudestaan myöhemmin ( → Asetukset).
5. Valitse televisiollesi sopiva kuvasuhde. Suositusasetus on laajakuva-televisiolle sopiva 16:9. Kuvaputkitelevisioissa sopiva kuvasuhde on yleensä 4:3. Tarvittaessa voit määrittellä kuvasuhteen uudestaan myöhemmin ( → Asetukset).
6. Valitse kaapeliverkko (kts. kohta 2.2 seuraavalla sivulla). Odota kunnes kanavien automaattinen viritys valmistuu. Kanavien hakeminen voi kestää useita minutteja . Kanavahaun edistyminen näkyy TV-ruudulla. Kanavahaku on valmis, kun pääset etenemään OK-painikkeella. Tarvittaessa voit hakea kanavat uudelleen myöhemmin ( → Asetukset → Kanavahaku).
7. Syötä haluamasi lapsilukon PIN-koodi kaukosäätimen numeronäppäimistöllä ja toista sama koodi uudelleen. Koodilla suojataan automaattisesti aikuisviihdekanavia ja muuta lapsille sopimatonta sisältöä, jota pääset katsomaan vain tällä PIN-koodilla. Säilytä valitsemasi lapsilukon PIN-koodi huolellisesti. Katso lisää kohdasta 2.3 seuraavalla sivulla.
8. Asennus on tämän jälkeen valmis. Käynnistä laite uudestaan painamalla OK-painiketta.
9. Seuraavan vaiheen aikana voit pitää pikku tauon.  

10. Kun laite on käynnistynyt uudestaan, alkaa se hetken kuluttua asentaa ohjelmistopäivitystä verkosta. Ohjelmiston haku ja päivitys saattaa kestää jopa 30 minuuttia.

Huom! tämän vaiheen aikana ei saa irrottaa johtoja laitteista eikä virtaa saa katkaista. Päivityksen aikana kuvaruutu pimenee välillä, virtanapin valo vilkkuu välillä keltaisena, laite käynnistyy uudelleen kaksi kertaa ja näet välillä tiimalasin kuvan tai "loading..."-tekstin ruudulla. Lisäksi Yle TV1 -kanava näkyy lyhyesti käynnistysten välillä. Näin pitkä ja perusteellinen ohjelmistopäivitys tehdään vain ottaessasi palvelua käyttöön ensimmäisen kerran. Tiedät ohjelmistopäivityksen olevan valmis, kun Yle TV1 -kanava jää näkymään pysyvästi.

2.2. Kanavahaku

Valitse kaapeliverkko ja aloita kanavahaku. Kanavahaku saattaa kestää useita minuutteja ja on valmis, kun pääset etenemään OK-painikkeella.

Jos kanavahaun aikana ei löydy yhtään kanavaa ensimmäiseen 5-10 minuuttiin, tarkista antennijohdon kytkentä (kts. kuva antennijohdon asennuksesta sivulla 10).

2.3. Lapsilukon PIN-koodi

Lapsilukon PIN-koodi on vapaavalintainen nelinumeroinen numerosarja, jota tarvitaan aikuisille tarkoitettujen kanavien katsomiseksi. Jos olet kadottanut lapsilukon PIN-koodin, joudut tekemään tehdasasetusten palautuksen, jotta voit syöttää koodin uudestaan. Tehdasasetusten palautus löytyy Elisa Viihteestä: **MENU** → Asetukset → Diagnostiikka → Tehdasasetusten palautus. Katso lisätietoja PIN1- ja PIN2-koodista sivulta 25.

Ohjelmiston asentamisessa huomioitavaa





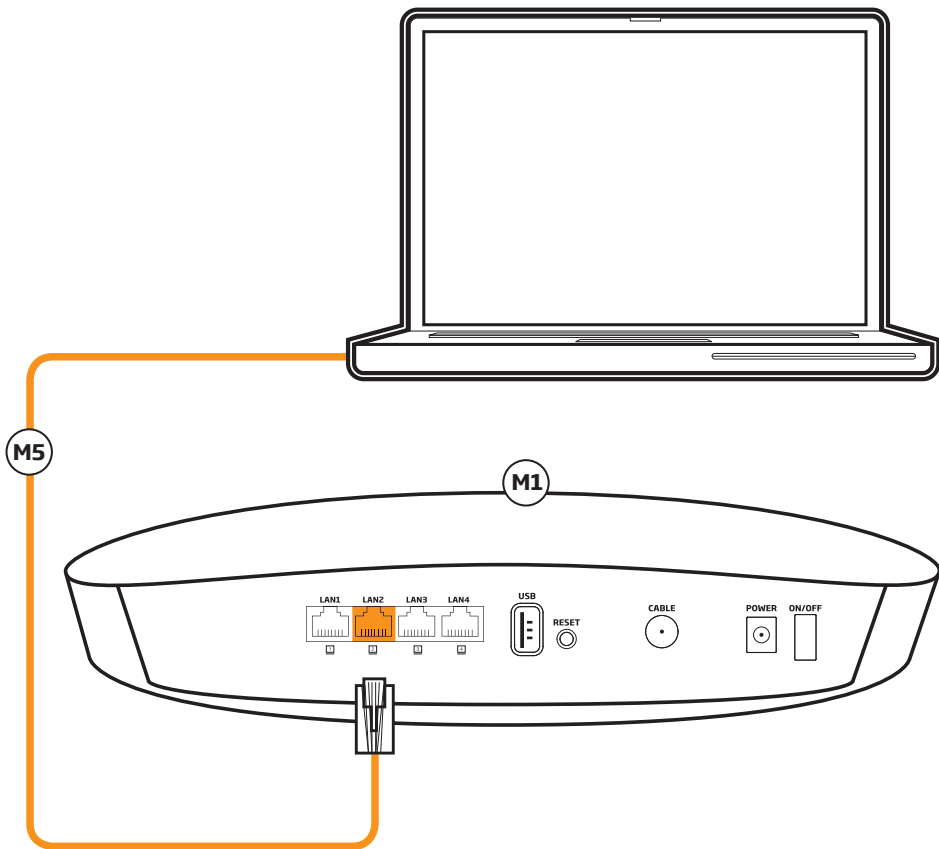

Ensimmäisellä kerralla Elisa Viihdettä asentaessa ohjelmiston haku ja päivitys saattaa kestää jopa 30 minuuttia. Tämän vaiheen aikana laitteista ei saa irrottaa johtoja eikä virtaa saa katkaista.

3. Tietokoneen yhdistäminen kaapelimodeemiin

Kun modeemin internet-valo palaa, voit yhdistää tietokoneesi verkkoon. Voit kytkeä tietokoneen verkkokaapelilla (M5) kaapelimodeemiin (M1) vapaaseen LAN-verkkoliittimeen.



Kaapelimodeemin merkkivalot

Sym-boli	Kuvaus	Selite
	WPS	Pois päältä: WPS toiminto ei ole aktiivinen.
		Vilkkuu: WPS toiminto on aktiivinen. Aktivoi yhdistettävän laitteen WPS kahden minuutin kuluessa (PBC-metodi).
	Power	Pois päältä: Virtaa ei ole kytketty. Kytke virtalähde.
		Palaa: Virta on kytketty.
	DS (Downstream)	Vilkkuu: Laite etsii downstream-kanavaa.
		Palaa: Lukittunut downstream kanavalle. Yhteyden valmistelu on kesken tai yhteys on toimintavalmis.
	US (Upstream)	Pois päältä: Downstream kanava ei ole lukittunut. Yhteyden haku on kesken.
		Vilkkuu: Upstream kanavaa haetaan.
		Palaa: Lukittunut upstream kanavalle. Yhteyden valmistelu on kesken tai yhteys on toimintavalmis.
	Internet	Pois päältä: Laitteella ei ole IP-osoitetta. Yhteys ei ole käytettävissä.
		Vilkkuu: Hakee IP-osoitetta. Yhteys ei ole käytettävissä.
		Palaa: Laitteella on IP-osoite. Yhteys on käytettävissä.
	USB	Pois päältä: USB-liittimeen ei ole kytketty laitetta.
		Palaa: USB-liittimeen on kytketty laite.
	WLAN	Pois päältä: Langaton verkko ei ole käytettävissä.
		Palaa: Langaton verkko on käytettävissä.

Langaton yhteys

Mikäli haluat langattoman yhteyden tietokoneen ja modeemin välille, saat ohjeita tietokoneen kytkemiseksi langattomaan verkkoon osoitteesta: elisa.fi/asiakaspalvelu

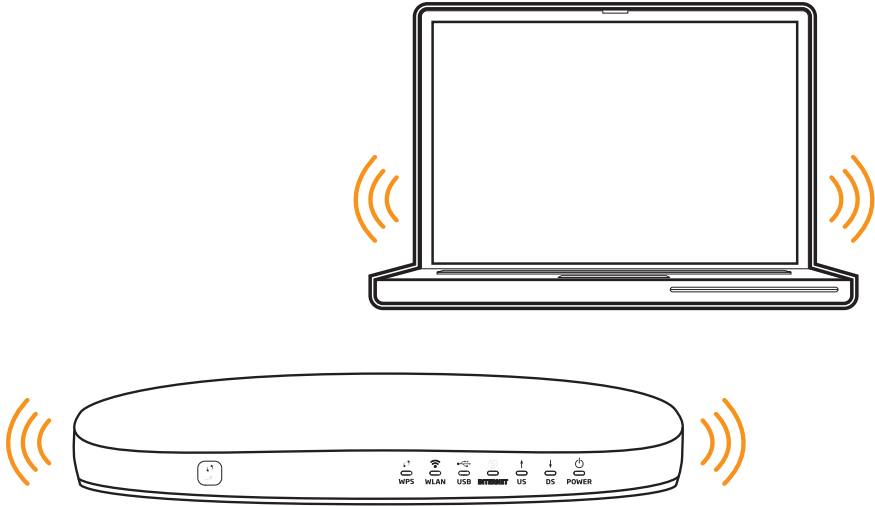

Kun laite kysyy langattoman verkon nimeä (SSID) ja suojausavainta (WPA Key), löydät ne kaapelimodeemisi pohjasta.

Model Name: PACE C2300

→ **SSID: Koti-AB12**
→ **WPA Key: ABCDEFG123456**

MID: ABCDEFG123456



Saat lisätietoja ja ohjeita langattomasta verkosta myös soittamalla **Omaguru-palveluun: 0600 900 500** (2,19 €/min + pvm/mpm)

Tietoturva

4.

Elisa Viihteeseen voit hankkia Elisa Tietoturva -palvelun, jonka avulla suojautut helposti verkkoon liittyviltä monilta uhilta hidastamatta tietokoneesi toimintaa. Lapsilukollinen tietoturvaohjelmisto ladataan kätevästi suoraan Elisan nettisivuilta (elisa.fi). Tietoturvapalvelun avulla pidät tärkeät tietosi automaattisesti turvassa niin viruksilta, vakoiluohjelmilta kuin verkkorikollisiltakin. Tietoturvaan sisältyy myös lapsilukko, jonka avulla varmistat lapsien turvallisen liikkumisen internetissä. Jos lapsilukolle ei ole tarvetta, ominaisuuden voi halutessaan kytkeä pois päältä.

Voit asentaa palvelun tilauskoodilla jopa kolmeen tietokoneeseen (Windows tai Mac OS X). Mac OS X -versio sisältää virusturvan ja palomuurin, mutta ei lapsilukkoa eikä selaimeen asennettavaa Turvalliset sivut -lisäosaa.

Elisa Tietoturvan asennus:

1. Hae ensimmäiseksi oma tilauskoodisi
OmaElisasta **oma.elisa.fi > Viihde-välilehti > Elisa Tietoturvapalvelu Lapsilukolla > "Tilauskoodi"**
2. Lataa sen jälkeen asennuspaketti tietokoneellesi osoitteesta **elisa.fi/tietoturva/kokeile**
3. Aloita asennus tuplaklikkaamalla asennuspakettia tietokoneessasi.
4. Seuraa asennuksen aikana tulevia ohjeita ja syötä tilauskoodisi sille varattuun kenttään, kun asennus sitä kysyy.

*Tarvitset Elisa Tietoturvapalvelun asentamiseksi tilauskoodin, jonka löydät **OmaElisasta** (oma.elisa.fi)*

Lue lisää osoitteesta **elisa.fi/tietoturva**

5. Elisa Viihteen käyttö

5.1. TV:n katselu

Television katselu Elisa Viihteen kautta onnistuu käyttämällä digiboksin kaukosäädintä.

Kun olet kytkenyt virran digiboksiin, tulee viimeksi katsomasi TV-kanava näkyviin. Voit vaihtaa kanavaa painamalla Elisa Viihteen kaukosäätimen numeronäppäimiä tai P ±-näppäintä: + siirtää eteenpäin ja - taaksepäin.

Äänen voimakkuutta saat säädettyä -näppäimellä. Info-näppäimellä saat esiin tietopalkin, joka kertoo tietoja parhaillaan näkyvästä ohjelmasta. Painamalla Info-näppäintä uudelleen saat ruudulle laajemman kuvauksen ohjelmasta. Uudelleen painamalla tietopalkki katoaa ruudulta.

Ohjelmaoppaan saat esille -näppäimellä. Näet tulevat ohjelmat viikon eteenpäin ja voit tehdä ohjelmatalennuksia.

Katso käyttövinkit-video, jonka löydät televisiosta Elisa Viihde -valikosta (kaukosäätimen sininen nappi) tai osoitteesta www.elisaviihde.fi.

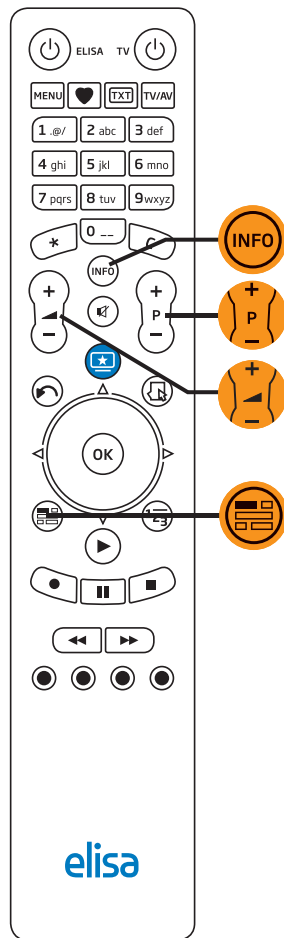

5.2. Etäkäyttö

Elisa Viihde on palvelu, jonka avulla voit viihtyä monella tavalla - myös etänä.

Älypuhelinsovellukset

Kosketusnäyttölliisiin puhelimiin on ladattavissa Elisa Viihteen maksuton älypuhelinsovellus, jonka avulla etäkäyttö sujuu näppärästi. Näet heti etusivulla päivän tallennetuimmat ohjelmat ja uusimmat vuokraelokuvat. Sovelluksella näet peruskanavien tv-ohjelmaoppaan ja voit tehdä ohjelmien tallennukset viikoksi eteenpäin - myös jatkuvat tallennukset - ja voit poistaa jo tekemiäsi tallennuksia.

Lisäksi voit selata videovuokraamon tarjontaa ja merkitä suosikkeja vaihtuvasta elokuvavalikoimasta. Eikä suosikkiohjelmasi jää näkemättä, kun lisäät muistutuksen ohjelman kohdalle - ja puhelin muistuttaa ohjelman alkaessa.

Sovellus on ladattavissa Android, iPhone sekä Nokian kosketusnäyttölliisiin ja Windows-puhelimiin. Voit ladata sovelluksen puhelimeesi Google Playsta, App Storesta, Nokia Kaupasta tai Marketplacesta.

Tablet-sovellukset

Tablet-laitteisiin on ladattavissa Elisa Viihteen maksuton sovellus, jonka avulla etäkäyttö sujuu näppärästi. Etusivulta näet päivän tallennetuimmat ohjelmat sekä suosituimmat vuokraelokuvat. Voit selata viikon ohjelmat läpi sekä tehdä tallennukset - myös jatkuvat tallennukset suosikkisarjoillesi. Voit selata vuokravideoiden tarjontaa ja merkitä elokuvasuosikkejasi. Lisäksi voit katsella laitteella tallenteitasi käyttäen laajakaistamodeemin langatonta yhteyttä tai muuta WLAN-yhteyttä, jonka nopeus on vähintään 4 Mbit/s.

Sovellus on ladattavissa Android (3.1 tai uudemmat Honeycomb-laitteet) sekä iPad-laitteisiin.

www.elisaviihde.fi

Elisa Viihteen etäkäyttö on todella helppoa tietokoneellasi. Osoitteessa **elisaviihde.fi** näet etusivulla päivän tallennetuimmat ohjelmat sekä uusimmat ja suosituimmat vuokraelokuvat. Sivustolla voit selata ohjelmaopasta viikon ajalta ja lisätä yksittäisiä tai jatkuvia tallennuksia. Voit luoda uusia kansioita tallenteillesi, muokata jatkuvien tallennusten sääntöjä, poistella sekä siirrellä tallenteita kansioista toiseen. Lisäksi voit katsella tallennuksia tietokoneellasi.

Sivustolla voit selata ohjelmaoppaan lisäksi kätevästi myös vuokravideoiden ja ohjelmakirjastojen tarjontaa sekä merkitä suosikkielokuviasi. Löydät myös Elisa Karaoken tarjooman ja pääset valitsemaan omat suosikkilaulusi lähes 5000 kappaleen joukosta.

Sivuston kautta voit tilata maksukanavia sekä muokata jo tilaamiesi maksukanavapakettien sisältöjä sekä perua tilattuja kanavapaketteja. Sivustolta löydät lisäksi linkkejä mm. Elisa Viihteen sovelluksiin, tyytyväisyyskyselyyn, kilpailuihin sekä erilaisiin keskustelupalstoihin ja ohjeisiin.

m.elisaviihde.fi

Puhelimesi selaimella Elisa Viihde löytyy osoitteesta **m.elisaviihde.fi**. Näet viikon tv-ohjelmat ja voit tallentaa ohjelmia. Lisäksi näet tulevat tallenteesi ja voit poistaa jo tehtyjä tallenteita.

Salasanat ja PIN-koodit

Elisa Viihteen salasanan, PIN1- ja PIN2-koodin saat tilausvahvistuksessa.

Kadoksissa olevat salasanat tai PIN-koodit löydät sekä voit muuttaa

OmaElisan (*oma.elisa.fi*) **Viihde**-välilehdellä. *Katso lisää sivulta 25.*

5.3. Tallentaminen

Elisa Viihteessä ohjelmien tallentaminen käy näppärästi televisiosta digiboksin kaukosäätimellä – tai puhelimella, tablet-laitteella ja tietokoneella.

Voit tallentaa ohjelmia televisiosta digiboksin kaukosäätimen avulla (katso lisää kaukosäätimestä sivulta 6). Avaa ohjelmaopas painamalla kaukosäätimen -nappia. Voit selata ohjelmia viikon ajalta ja sopivan ohjelman kohdalla painat vain Tallenna-nappia.

Suosikkisarjasi kaikki jaksot voit lisäksi tallentaa jatkuviksi tallennuksiksi yhdellä napin painalluksella älypuhelin- tai tablet-sovelluksella.

Voit myös helposti tallentaa ohjelmia osoitteessa **www.elisaviihde.fi**. Samassa paikassa voit luoda kansioita ja määritellä, mihin kansioon mikäkin ohjelma tallentuu sekä luoda tallennussääntöjä jatkuville tallennuksille. Kuvaohjelmalain muutos (alkaen 1.1.2012) lisää ohjelmien nimien perään joskus ikärajasuosituksen, joka kannattaa jatkuviissa tallennuksissa poistaa ja korvata *-merkillä.

Huomaa, että maksukanavia ei tällä hetkellä voi tallentaa. Elisa Viihteessä on tarjolla runsaasti ns. ohjelmakirjastoja, joiden sisältöä voit selata televisiosi lisäksi myös osoitteessa **www.elisaviihde.fi** → **vuokraamo**.

Lue lisää sovelluksista ja etäkäytöstä kohdasta 5.2 edelliseltä aukeamalta.

*Elisa Viihteen kanavapaikat kaapelimodeemiyhteydellä:
http://www.elisa.fi/viihde/kanavapaikat_ktv.php*

5.4. Videoiden vuokraaminen

Elokvat löydät Elisa Viihde -portaalista kohdasta Vuokraamo. Elokvat on jaoteltu kategoriottain ja etusivulta löydät uusimpia ja suosituimpia elokuvia. Valitse elokuva ja vuokraa se suoraan televisiostasi - ja elokuva on katsottavanasi seuraavat 24 tuntia. Elokuvan hinta veloitetaan kuu-kausilaskussasi. Useimmista elokuvista löytyy sekä HD- (teräväpiirto) että SD- (perinteinen) versio. Mikäli televisiosi ei tue teräväpiirtoa, suositemme sinua vuokraamaan perinteisen version.

Tarvitset tilaamiseen PIN1-koodia, jonka olet saanut tilausvahvistuksessa. Mikäli olet kadottanut PIN1-koodin, katso ohjeita sivulta 25.

Voit tutustua vuokraelokuvaan television lisäksi osoitteessa **www.elisaviihde.fi** sekä älypuhelin- tai tablet-sovelluksilla. Lue lisää sovelluksista sivulta 18.

5.5. Maksukanavat

Elisa Viihteessä on suuri valikoima erilaisia maksukanavia sekä elokuvia, sarjoja ja dokumentteja tarjoavia ohjelmakirjastoja, joiden ohjelmia voit katsoa silloin kun sinulle sopii. Voit tilata valikoimaa joko televisiosi kautta tai osoitteessa www.elisaviihde.fi. **Mikäli tilaat television kautta, käy tilaamisen jälkeen vielä Elisa Viihde -valikossa (kaukosäätimen sininen nappi), jolloin tilaamasi kanava aktivoituu katsottavaksi.** Tarvitset tilaamiseen PIN1-koodia, jonka olet saanut tilatessasi palvelua.

Elisa Viihteessä ei tällä hetkellä voi tallentaa maksukanavien ohjelmia.

Voit itse tilata, muuttaa ja peruuttaa maksukanavapaketteja osoitteessa www.elisaviihde.fi

Voit tutustua maksukanavien ja ohjelmakirjastojen laajaan tarjontaan osoitteessa **www.elisaviihde.fi**

Kun olet tilannut maksukanavan, käy tilaamisen jälkeen vielä televisiosi Elisa Viihde -valikossa (sininen nappi kaukosäätimessä), jolloin kanava aktivoituu käyttöösi.

6. Ohjeita erilaisissa virhetilanteissa

Tähän osioon on kerätty ohjeita muutamista mahdollisista Elisa Viihteen virhetilanteista.

Ongelma	Ratkaisu
<i>Tilattu maksukanava ei näy</i>	<p>Kun olet tilannut kanavapaketin television tai www.elisaviihde.fi kautta, käy televisiosi Elisa Viihde -valikossa (sininen tähtinappi), niin kanavat aktivoituvat käyttösi.</p> <p>Varmista, että yrität katsoa kanavaa oikealta kanavapaikalta: Peruskanavat löytyvät paikallisen antenni- tai kaapeliverkon kanavapaikoilta (yleensä 1-20) ja kaapelimodeemi-yhteyksillä Elisa Viihteen maksuttomat ja maksulliset kanavat löytyvät kaapeliverkon kanavapaikoilta 1-350.</p>
<i>Digiboksi jumittuu</i>	<p>Varmista, että digiboksi on tarpeeksi hyvin ilmastoidussa tilassa, jottei se ylikuumene.</p> <p>Varmista, että kaikki johdot ovat kunnolla liitetty ja käynnistä molemmat laitteet (ensin modeemi, sitten digiboksi) uudelleen irrottamalla laitteista virtajohdot noin 10 sekunnin ajaksi.</p> <p>Jos edellämainitut asiat eivät auta, palauta digiboksiin tehdasasetukset valikosta Menu > Asetukset > Diagnostiikka > Tehdasasetusten palautus. Kun digiboksi on jälleen käyttö valmis, käy vielä Elisa Viihde -valikossa.</p>
<i>En pääse Elisa Viihde -valikkoon</i>	<p>Varmista, että internet-yhteys toimii tarkistamalla ensin, että modeemin Internet-valo  palaa. Voit testata yhteyttä myös tietokoneellasi (avaa esimerkiksi sivu www.elisaviihde.fi).</p> <p>Varmista, että kaikki johdot ovat kunnolla liitetty ja käynnistä molemmat laitteet (ensin modeemi, sitten digiboksi) uudelleen irrottamalla laitteista virtajohdot noin 10 sekunnin ajaksi.</p>

Olen kadottanut salasanan tai PIN-koodin

Jos olet unohtanut Elisa Viihteen käyttäjätunnuksen tai salasanan, voit vaihtaa salasanan uuteen OmaElisassa (<https://oma.elisa.fi>) Viihde-välilehdeltä kohdasta "Elisa Viihde TV-palvelu". Elisa Viihteen käyttäjätunnusta ei ole mahdollista vaihtaa.

Elisa Viihteessä on kolmenlaisia PIN-koodeja: lapsilukon PIN-koodi, PIN1- ja PIN2-koodit. Lisäksi Elisa Viihteessä on tallennekansioiden suojaamiseen tarkoitettut kansiokohtaiset PIN-koodit.

Lapsilukon koodin (4 numeroa) olet itse määrittänyt digiboksin käyttöönoton yhteydessä ja sillä on mahdollista suojata esim. haluamansa kanavat niin, että kanavaa katsoakseen pitää tietää lapsilukon koodi. Jos koodi halutaan muuttaa tai se on unohtunut, digiboksin käyttöönotto joudutaan tekemään uudelleen (tehdasetusten palautus) PIN1- ja PIN2-koodit (4 numeroa) ovat maksullisten sisältöjen tilaamista ja K18-sisällön katsomista varten. PIN1-koodilla vahvistetaan maksullisten sisältöjen tilaaminen (vuokraelokuvat, maksukanavat). Aikuisviihdekanaville mentäessä kysytään lapsilukon PIN-koodi. Voit vaihtaa PIN1- ja PIN2-koodit OmaElisassa (<https://oma.elisa.fi>) Viihde-välilehdeltä kohdasta "Elisa Viihde TV-palvelu".

Tallennekansioiden PIN-koodit määrittelet www.elisaviihde.fi -käyttöliittymässä ja ne ovat kansio-kohtaisia. Näillä PIN-kodeilla voit suojata digiboksin tallennekansioita niin, että kansioon päästäkseen käyttäjän on tiedettävä PIN-koodi.

Kuvaa ei näy ollenkaan

Laitteen tulee olla kytkettynä joko HDMI:llä (suositus) tai Scartilla, ei molemmilla samaan aikaan.

Varmista, että televisiossa on käytössä oikea kuvalähde digiboksin varten. Kuvalähdettä muutetaan yleensä TV:n kaukosäätimen Source-, Input- tai nuoli ruudussa -napilla. Tarkemmat ohjeet kuvalähteen valinnasta television käyttöohjeesta.

Digiboksi ei käynnisty

Varmista, että digiboksin virtajohto on kunnolla kiinni. Digiboksin merkkivalon tulisi vilkkua keltaisena heti johdon kiinnityksen jälkeen ja se jää sen jälkeen vihreäksi.

Standby-tilassa digiboksin merkkivalo palaa punaisena. Laitte menee katselutilaan painamalla kaukosäätimen vasemman puoleista "ELISA"-merkittyä virtanappia. Kaukosäädin tulee suunnata suoraan digiboksin kohti ja säätimen virtanappi palaa vihreänä, kun sitä painaa. Tarvittaessa vaihda kaukosäätimen paristot.

Jos digiboksin merkkivalo ei reagoi kaukosäätimeen, niin ota digiboksin virtajohto hetkeksi irti ja kytke takaisin.

Jos digiboksi ei saa virtaa ollenkaan tai ei reagoi kaukosäätimeen, niin ota yhteyttä Elisan Vikapalveluun 010 19 0240.

Internet-yhteys ei toimi

Ota modeemista virta pois päältä noin puoleksi minuutiksi ja laita virta takaisin päälle. Jos hetken odottelun jälkeen yhteys ei vieläkään toimi, on syytä tarkistaa johdot ja kytkennät:

Mikäli TV on kytketty samaan antennipistorasiaan modeemin kanssa antennijaottimella, irrota TV jaottimesta. Kytke jaottimeen ainoastaan modeemin kaapeli. Odota yhteyden muodostumista.

Varmista, ettei antennikaapeli ole löysällä modeemin liittimessä. Ota kaapeli irti liittimestä, kytke se uudelleen kiinni, odota ja tarkkaile valoja. Mikäli mahdollista, kokeile yhteyttä toisella antennikaapelilla. Antennikaapeli ei myöskään saisi olla kovin pitkä. Yhteys voi toimia pitkällä antennikaapelilla, mutta kaapeli ja kaikki liittimet heikentävät signaalin voimakkuutta, sekä aiheuttavat häiriöitä laatuun.

Resetoi modeemi laitteesta löytyvästä Reset -painikkeesta pitämällä painiketta pohjassa esim. hammastikulla n. 10 sekuntia. Älä käytä metallisia esineitä. Tämän jälkeen odota ja tarkkaile valoja.

Mikäli yllä mainittujen toimenpiteiden jälkeen ei vieläkään toimi, ota yhteyttä Elisan Vikapalveluun 010 19 0240 tai tee häiriöilmoitus [www-lomakkeella](http://www.lomakkeella) osoitteessa <https://www.elisa.fi/asiakaspalvelu/toimintahairio/>

Ota yhteyttä

Asiakaspalvelusivusto <http://www.elisa.fi/asiakaspalvelu/>
Häiriöilmoitukset [www-lomakkeella](http://www.lomakkeella) osoitteessa
<https://www.elisa.fi/asiakaspalvelu/toimintahairio/>
Elisa Vikapalvelu 010 19 0240

OmaElisa

OmaElisa (<http://oma.elisa.fi>) on itsepalvelukanava, josta löydät monia hyödyllisiä asioita Elisa Viihteeseen liittyen.

- Laskut • PIN-koodien muokkaaminen • Langattoman WLAN-yhteyden suojausavaimen muuttaminen

OmaElisaan tunnistaudutaan ensimmäisellä kerralla pankkitunnuksilla (TUPAS-tunnistautuminen).



Pakkauksen sisältö

7.

Modeemi

M1

**Kaapeli-
modeemi
/Kotiboksi**
Internetyhteys

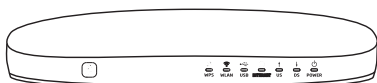

M3

Antennijaotin
Tarvittaessa
antennirasian ja
modeemin välille

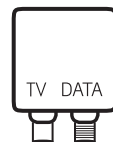

M4

Virtalähde
Modeemiin

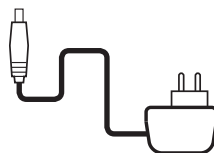

M2

Antennikaapeli
Modeemiin
kytkentään
antenniverkkoon

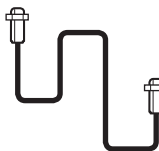

M5

**Verkkokaapeli
(ethernet, RJ45)**
Tietokoneen ja
modeemiin välille (1,5 m)

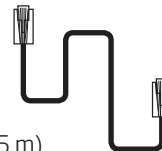

Digiboksi

D1

Kaukosäädin

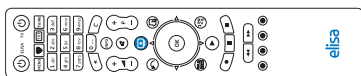

D2

Digiboksi

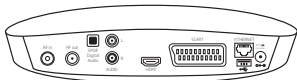

D4

Antennijohto
Digiboksin ja
antennirasian väliin
(2 m)

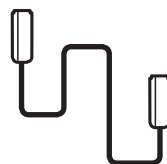

D5

**Verkkokaapeli
(ethernet, RJ45)**
Laajakaistamodeemiin
ja digiboksin väliin (10 m)

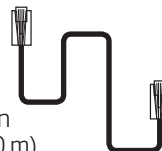

D3

HDMI-kaapeli
Digiboksin ja
TV:n väliin

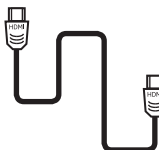

D6

Virtalähde

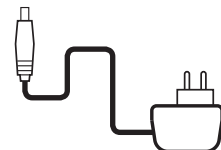

27

Yhteystiedot

Palvelun laajemmat käyttöohjeet:
elisa.fi/viihde/tekniset

Palvelun käyttö:
elisaviihde.fi

Palvelun salasanat ja PIN-koodit:
oma.elisa.fi

Modeemin hallinta (kotiverkossa):
<http://kotiboksi/> sekä IP-osoite: **192.168.100.1**

Vikatilanteet:

- **www.elisa.fi/asiakaspalvelu**
- **www.elisa.fi/asiakaspalvelu/toimintahairio**
- **010 19 0240** (pvm/mpm)

ma-pe 8-19, la 10-16.30

Häiriöilmoitukset ja ilmoitukset kadonneista laitteista 24h.



Asennus ja käyttöopastus

Omaguru-palvelusta (ark. 8-21, la 9-17):

0600 900 500 (2,19 €/min + pvm/mpm)

palsta.elisa.fi on paikka, jossa voit jakaa kokemuksiasi
 Elisa Viihteen käytöstä ja saat teknisiä vinkkejä.

Löydät elokuvavinkkejä, uutisia sekä tietoa Elisa Viihde-
 palvelusta myös Facebookissa. Elisan Facebook-sivut
 löydät osoitteesta: **facebook.com/elisasuomi**



siinä on ideaa.